



KITCHEN TOOLS

CATALOG

20





ステンマイルドボックスS

断熱・耐熱能力に優れた、オールステンレス角型二重保温・保冷容器

SMB-07-1



SMB-07-1C



SMB-07C



SMB-10



SMB-04+蓄冷剤セット(別売)



SMB-14F



SMB-14-1

SMB-07-1
+
蓄冷剤セット(別売)

SMB-07-1C

チルドリッドタイプ



SMB-07CL

①ステンマイルドボックスS(ステンレス製 特殊断熱材入)

形式	容量	満水容量	重量	サイズ(本体)	サイズ(蓋)	スタッキング 2段	スタッキング 1段あたり	炊飯容量 (8分目)	標準価格				
									クリップナシ	クリップ付	フッ素加工 (クリップナシ)	チルドリッド	フッ素加工 (クリップ付)
SMB-04	4ℓ	4.7ℓ	1.95kg	287×207×135mm	299×219×32mm 重量/0.7kg	205mm	+70mm	約3kg	¥53,500	¥56,700	¥59,500	—	¥63,000
SMB-07	7ℓ	8.5ℓ	3.5kg	345×305×162mm	356×316×27mm 重量/1.2kg	277mm	+115mm	約6kg	¥57,500	¥62,100	¥64,500	¥62,100	¥68,000
SMB-10	10ℓ	11.5ℓ	3.65kg	345×305×190mm		305mm		約7kg	¥61,500	¥65,000	¥68,000	¥65,000	¥70,500
SMB-14	14ℓ	15.8ℓ	4.0kg	345×305×247mm		362mm		約11kg	¥63,500	¥69,000	¥70,000	¥69,000	¥76,000
SMB-07-1(浅型)	7ℓ	7.5ℓ	3.2kg	345×305×125mm		203mm		+80mm	約5kg	¥57,500	¥62,100	¥64,500	¥62,100
SMB-14-1(浅型)	14ℓ	14.5ℓ	3.75kg	345×305×218mm	322mm	+103mm	約9kg	¥65,000	¥72,000	¥72,200	¥72,000	¥78,500	

※実際に汁物食缶として使用される場合は、汁濡れを極力防止する為、満水容量の60%~70%で御利用ください。

※シリコンパッキン全て¥3,300

ステンマイルドボックスSの優れた5つのコンセプト

安心安全

本体及び蓋は特殊加工で一体化しています。
付属パーツも溶接加工とカシメ加工で仕上げています。
そのためネジやビスなどを使用していません。
異物混入の心配がない、安心で安全な食缶です。

衛生的

オールステンレス製でシンプル設計
子どもたちがすくい易くて、調理員さんは洗い易い大型コーナーアール。



大型コーナーアール

高性能

二重構造で空間に特殊断熱材(耐熱120℃)を内蔵、温かさと冷たさを守ります。
積み重ねた状態(収納時)で隙間ができるリブ加工、通気性を考慮した設計で乾燥・消毒が完璧に行えます。

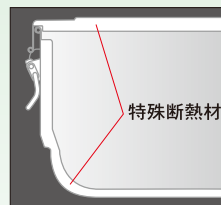

本体構造断面図



コーナー・側面部リブ加工

省スペース



MHハンドル

各サイズともツープロック設計、上段部分は同一形状(幅×奥行×高さ)で省スペースでの混在収納が可能です。
蓋は共用でき、管理に手間をかけません(SMB-04は互換性がありません)。
MHハンドル(自立ハンドル)は食缶を逆さまにすることで自立し、洗浄ラインなどでの引っ掛かりを防止。



ステンマイルドボックスS オプション

新たにチルドリッド(蓄冷剤付専用蓋)を発売!!
蓄冷剤を大型化し、冷却効果大幅アップ!
ステンレスの一枚物専用蓋で、従来の外蓋、受け皿の2度の洗浄作業を、1回に削減できます。(7~14用)



- ②ステンマイルドボックスSチルドリッド(蓄冷剤付専用蓋)のみ
SMB-07CL ¥10,600
SMB-07~14兼用(浅型含)
356×316mm 2.3kg (パッキンはありません)

蓄冷剤の凍結には蓄冷剤用急速凍結庫をおすすめします。
凍結庫容量の60%以上蓄冷剤を入れないでください、一昼夜で凍結しない恐れがあります。

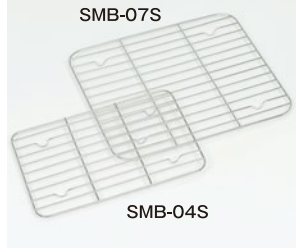

蓄冷剤本体サイズ

SMB-04用 520g
140×195×H25mm
SMB-07~14用 930g
200×288×H20mm
チルドリッド用 1.6kg
300×260×H33mm

③蓄冷剤セット

SMB-04K SMB-04用
274×194mm 0.75kg ¥4,500
SMB-07K テーパー付
SMB-07-10-14兼用(浅型含)
329×289mm 1.25kg ¥6,200

④ステンレス敷網

SMB-04S SMB-04用
232×150mm ¥2,200
SMB-07S
SMB-07-10-14兼用(浅型含)
260×223mm ¥2,700

蓋収納籠

⑤SMB-04用 15枚入
329 390×260×200mm テーパー付 ¥9,600

蓄冷剤用籠

⑧SMB-04用 21枚入
328 390×280×200mm テーパー付 ¥9,600

⑥SMB-07~14用 15枚入
322 390×360×200mm テーパー付 ¥9,600

⑨SMB-07~14用 15枚入
322 390×360×200mm テーパー付 ¥9,600

⑦SMB-07~14チルドリッド用 12枚入
322 390×360×200mm テーパー付 ¥9,600

⑩SMB-07~14チルドリッド用 12枚入
322 390×360×200mm テーパー付 ¥9,600

適温給食を実現する、優れた保温性能テスト

保温

二重構造だから、優れた保温性能で温度変化を最小限に止めアツアツのおいしさをしっかり守ります。

ステンマイルドボックスS 温度テスト結果

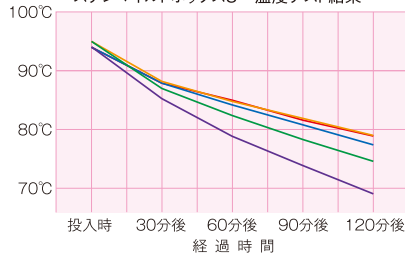

- SMB-04 熱湯 4ℓ
- SMB-07 熱湯 6ℓ
- SMB-14C 熱湯 12ℓ
- SMB-07C-1 熱湯 7ℓ
- SMB-14C-1 熱湯 12ℓ

適温給食を実現する、優れた保冷性能テスト

保冷

外気の変温変化をブロックして新鮮さをしっかりキープ。食中毒対策にも安心の保冷性能。

ステンマイルドボックスS 温度テスト結果

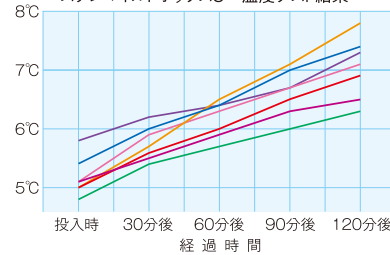

- SMB-07 ポテトサラダ5kg
- SMB-07 保冷剤使用 冷水 4ℓ
- SMB-04 保冷剤使用 冷水 3ℓ
- SMB-07C-1 冷水 6ℓ
- SMB-14C-1 冷水 12ℓ
- SMB-07CL チルドリッド 冷水 4ℓ
- SMB-10CL チルドリッド 冷水 6ℓ

⑪アルマイト中蓋

SMB-07il 331×292×H23mm ¥4,500 } クリップなし用
SMB-04il 276×196×H23mm ¥4,000 }
SMB-07ilc 331×292×H27mm ¥4,500 } クリップ付用
SMB-04ilc 276×196×H27mm ¥4,000 }

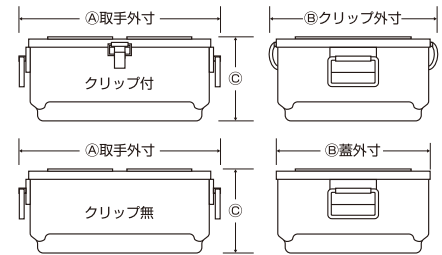

形式	クリップなし			クリップ付		
	④	⑧	⑥	④	⑧	⑥
SMB-04	308	219	139	308	230	145
SMB-07	365	316	167	365	328	174
SMB-10	365	316	195	365	328	202
SMB-14	365	316	253	365	328	260
SMB-07-1 (浅型)	365	316	129	365	328	136
SMB-14-1 (浅型)	365	316	225	365	328	231

親切設計

蓋天面部(凸型)と本体底面部(凹型)をかみ合わせて積重ねることで安定性は抜群。



本体底面凹加工



蓋上面凸加工

クリップ付タイプ

シリコンパッキン(耐熱180°C)を装着し、汁物系の搬送中における“漏れ”を極力軽減します。コーナーに突起部(ペロ)を設けており、簡単に取外して洗浄できます。又、エアー抜きがありますので蓋の“吸い付き現象”を防止します。

※完全に“漏れ”を防止するものではなく、使用状況等で“漏れ”が発生することもあります。

※パッキンは定期的に取外して洗浄して下さい。



エアー抜きからはもれます

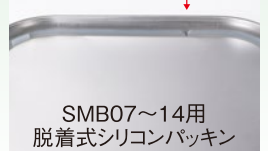

SMB07~14用 脱着式シリコンパッキン



ステンマイルドボックスSの優れた5つのコンセプトに
抗菌性能と抗ウイルス性能を追加したマイルドボックスSK

NEW オールステンレスマイルドボックスSK

※ハンドルにケニファイン加工を施工しています。

すべて受注生産品となります

SMBK-07-1



SMBK-07-1C



SMBK-07C



SMBK-10



SMBK-04+蓄冷剤セット(別売)



SMBK-14F



SMBK-14-1



SMBK-07-1C

SMBK-07-1
+
蓄冷剤セット(別売)

チルドリッドタイプ



SMBK-07CL

機能性を保ち子どもたちをウイルスから守ります!

ステンレスマイルドボックス × KENIFINE™

(ケニファイン)



みんながふれるハンドルだから
ケニファインで清潔さと安心を



- ✓ 抗菌効果の即効性
- ✓ 抗菌効果の持続性
- ✓ 抗ウイルス性の効果

こどもたちが毎日使うものだから
“安全で安心できる楽しい給食”へ

①ステンマイルドボックスSK(ステンレス製 特殊断熱材入 ハンドル/ケニファイン加工)										標準価格				
形式	容量	満水容量	重量	サイズ(本体)	サイズ(蓋)	スタッキング 2段	スタッキング 1段あたり	炊飯容量 (8分目)	クリップなし	クリップ付	フッ素加工 (クリップなし)	チルドリッド	フッ素加工 (クリップ付)	
SMBK-04	4ℓ	4.7ℓ	1.95kg	287×207×135mm	299×219×32mm 重量/0.7kg	205mm	+70mm	約3kg	¥57,500	¥60,700	¥63,500	—	¥67,000	
SMBK-07	7ℓ	8.5ℓ	3.5kg	345×305×162mm	356×316×27mm 重量/1.2kg	277mm	+115mm	約6kg	¥61,500	¥66,100	¥68,500	¥66,100	¥72,000	
SMBK-10	10ℓ	11.5ℓ	3.65kg	345×305×190mm		305mm		約7kg	¥65,500	¥69,000	¥72,000	¥69,000	¥74,500	
SMBK-14	14ℓ	15.8ℓ	4.0kg	345×305×247mm		362mm		約11kg	¥67,500	¥73,000	¥74,000	¥73,000	¥80,000	
SMBK-07-1(浅型)	7ℓ	7.5ℓ	3.2kg	345×305×125mm		203mm		+80mm	約5kg	¥61,500	¥66,100	¥68,500	¥66,100	¥72,000
SMBK-14-1(浅型)	14ℓ	14.5ℓ	3.75kg	345×305×218mm	322mm	+103mm	約9kg	¥69,000	¥76,000	¥76,200	¥76,000	¥82,500		

※実際に汁物食缶として使用される場合は、汁濡れ、を極力防止する為、満水容量の60%~70%で御利用ください。

※シリコンパッキン全て¥3,300

従来のステンマイルドボックスSのハンドルに抗菌・抗ウイルスめっきを施工。
園児・児童・生徒が最も接触する部分への施工により、事故となる可能性を下げる効果が期待できます。

KENIFINE™とは

(株)神戸製鋼所が開発した、**抗菌性**と**抗ウイルス性**を持つ特殊ニッケルめっき技術です。
従来の抗菌材と比較し**10倍以上の抗菌性**と**50倍以上の防かび性**があります。さらに**防藻性**を持ち、
最大の特徴として**“抗ウイルス性”**があります。

- ※ノロウイルス・MRSA等に効果が期待できます。
- ※「KENIFINE™」は株式会社神戸製鋼所の商標です。

抗菌メカニズム (株)神戸製鋼所の技術資料より

- ①空気中の水の分子が表面にくっつき水膜を作る
- ②水膜の水とケニファインが反応して
抗菌イオンを生成する
- ③細菌が抗菌水膜に接触
- ④細菌の活動を抑制



抗菌効果の即効性

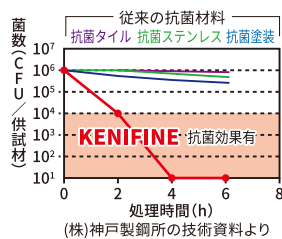
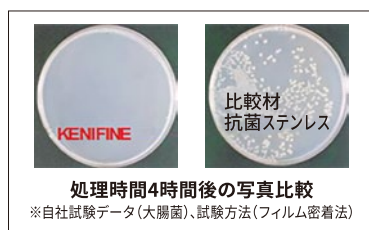

抗菌効果の持続性

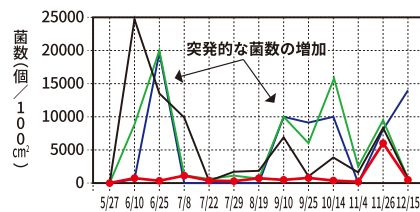

水周り(洗面台)にて実験
※(株)神戸製鋼所の技術資料より、
試験方法(ふき取り法)

- 抗菌処理なし
- 市販抗菌ステンレス
- 市販抗菌塗装

KENIFINE

抗ウイルス性の効果

ケニファインめっき材の抗ウイルス試験結果

テストサンプル	A型インフルエンザウイルス		ネコカリシウイルス	
	抗ウイルス活性値	判定	抗ウイルス活性値	判定
ケニファインめっき材(A)	2.2	合格	>3.2	合格
ケニファインめっき材(B)	2.4	合格	>3.2	合格

<備考>
試験機関:
一般財団法人 カケンテストセンター
No.: OS-21-006622
試験方法:抗ウイルス性試験
ISO 21702:2019
合格基準:抗ウイルス活性値≧2

安全性

急性経口毒性試験 ラットの死亡率 毒性なし

	KENIFINE2000mg/kg投与後日数		
	1日	7日	14日
雄	0/5	0/5	0/5
雌	0/5	0/5	0/5

(財)日本食品分析センター調べ 第598070191-001号

ヒト皮膚貼付試験 刺激症状発症率 刺激性なし

	KENIFINE膜48時間閉塞添付後 (男性13名、女性7名、計20名)
	男性
女性	0%(紅斑全く見られず)

生活科学研究所調べ 第01-XII-0501号

事例

- 食品工場機材
- 病院内、空港内ドアハンドル
- 病院内器具
- 回診車など

- (1)抗菌・抗ウイルス性能は、大腸菌、黄色ブドウ球菌、緑膿菌、肺炎桿菌、ノロウイルス、MRSA等のウイルス類で効果がある試験結果が出ております。
- (2)急性経口毒性やヒト皮膚パッチテスト等で人体への安全性は確認できております。
- (3)スプーン、フォーク等カトラリーに量産20年以上の実績があります。
- (4)10年間実環境で使用後も、高い抗菌性を維持できることを確認しています。
- (5)開発から20年近く経過、その間に実環境下で効果実証が出来ている(厨房設備、鉄道車両等)

※特長については、一般的な特性や性能を説明するために行った試験からの参考情報になり、使用においての保証を意味するものではありません。ご了承の程お願い致します。



オールステンレス
二重保温食缶

マイルドボックス

温かいものは温かく、冷たいものは冷たいまま、出来たてのおいしさそのまま保ちます。



①マイルドボックス(ステンレス製 特殊断熱材入)									
形式		容量	満水容量	重量	サイズ(本体)	サイズ(蓋)	スタッキング 2段	スタッキング 1段あたり	標準価格
006	サラダ用浅型	5ℓ	5.5ℓ	1.8kg	285×205×125mm	297×219×33mm	202mm	+77mm	¥44,000
004	サラダ用深型	7ℓ	7.4ℓ	2.0kg	285×205×163mm	297×219×33mm	240mm	+78mm	¥47,500
005M	フライ用	10ℓ	11.7ℓ	3.3kg	348×316×125mm	363×330×32mm	197mm	+72mm	¥58,000

*006・004は自在取手仕様も特注にて対応します。

4つのコンセプト

安心安全

●本体及び蓋は特殊加工で一体化しています。付属パーツも溶接加工とカシメ加工で仕上げています。そのためネジやビスなどを使用していません。異物混入の心配がない、安心で安全な食缶です。

衛生的

●オールステンレス製のシンプルな構造なので、丈夫で取扱(洗浄作業)が簡単です。

高性能

●オールステンレス製の二重構造なので、優れた保温・保冷性能で温かさ、冷たさを守ります。(蓋も二重一体構造で、特殊断熱材を内蔵しています)

親切設計

●スタッキング収納ができ積載効率が良く、コンテナにも無駄なく積み込めます。また保管も省スペースですみずみず。

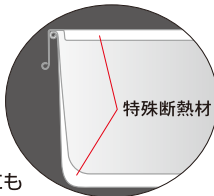

特殊断熱材

優れた保温・保冷性能

マイルドボックス 温度テスト結果

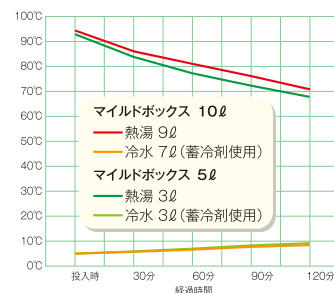
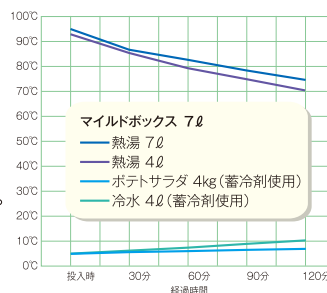

経過時間	投入時	30分	60分	90分	120分	外気温
熱湯 7ℓ	95	86.7	82.7	78.4	74.6	21
熱湯 4ℓ	92.9	85.4	79.3	74.9	70.4	29.2
ポテトサラダ 4kg (蓄冷剤使用)	4.9	5.6	6	6.5	6.9	10
冷水 4ℓ (蓄冷剤使用)	5	6.2	7.4	8.9	10.3	31.3

経過時間	投入時	30分	60分	90分	120分	外気温
熱湯 9ℓ	94.4	86	81	76.1	70.8	13
冷水 7ℓ (蓄冷剤使用)	5	5.7	6.6	7.7	8.4	27.6
熱湯 3ℓ	92.9	83.8	77.2	72.3	67.8	29.2
冷水 3ℓ (蓄冷剤使用)	5	5.9	7	8.3	9.2	27.6

マイルドボックス オプション

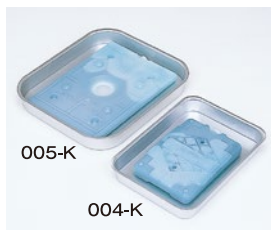

②蓄冷剤セット
004-K 004・006兼用
287×207×H40mm
0.75kg
¥4,500
005-K 005M用
350×318×H36mm
1.3kg
¥6,200



④蓋収納籠
(005M用/12枚入)
321 400×380×210mm
テーバー付 ¥12,000



⑥蓄冷剤用籠
(005M用/15枚入)
322 390×360×200mm
テーバー付 ¥9,600

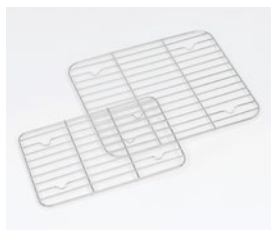

③ステンレス敷網
004-S 004・006兼用
245×170mm
¥2,200
005-S 005M用
327×290mm
¥2,700



⑤蓋収納籠
(004・006用/13枚入)
329 390×260×200mm
テーバー付 ¥9,600



⑦蓄冷剤用籠
(004・006用/21枚入)
328 390×280×200mm
テーバー付 ¥9,600

マイルドボックスの最大外形寸法(蓋付)

形式	A	B	C
006	315	219	128
004	315	219	165
005M	363	330	126

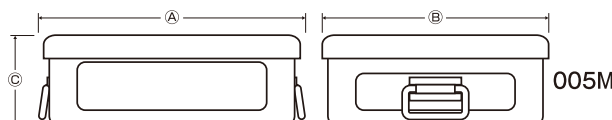
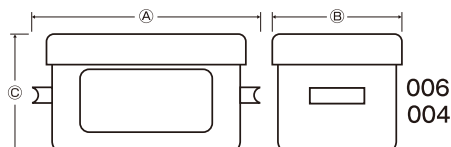

意匠登録出願中

アレルギー対応食のオールステンレス二重食缶

HACCP 方式対応

ステンマイルドボックス

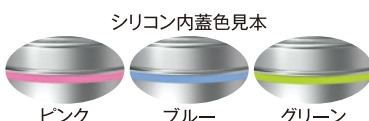

③SMB-MS8
ステンマイルドボックスミニ専用カゴ8入
仕切ワイヤー付 ストレート 270×270×H210mm
¥15,000



④SMB-MS4
ステンマイルドボックスミニ専用カゴ4入
仕切ワイヤー付 ストレート 270×270×H110mm
¥13,000

①SMB-MIN ステンマイルドボックスミニ ¥11,000(ホワイト) / ¥12,000(カラー)

仕様			
本体内外	ステンレス 0.4t	満水容量	0.4ℓ(蓄冷剤使用時0.25ℓ)
蓋内外	ステンレス 0.4t	本体サイズ	φ112×H86mm
内蓋	シリコン ホワイト	重量	360g
断熱材	ポリプロピレン(耐熱120℃)	スタッキング	2段=127mm+41mm/段当り

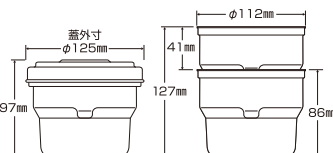

※カラー内蓋/ピンク・ブルー・グリーン

優れた特長 洗淨機 保管庫 OKです

衛生的 ステンマイルドボックスS同様、オールステンレス製で、底部の「R」を大きくとり洗淨作業が簡単に出来、衛生的です(他社に無い親切設計)。本体積重ね状態でも隙間が出来ますので、通気性抜群で熱風が隅々まで行き渡り、乾燥・消毒が完璧に行えます。

親切設計 蓋上面部は凸型に、本体底面部は凹型に加工を施してある為、凸凹をかみ合わせて積重ねると安定性抜群です。適温効果を維持する為、シリコン製の内蓋を装着しております(耐熱180℃)。この内蓋を色分けする事により、主食、副食各種が一目瞭然で非常に作業性良く設計しております。本体内側に目盛を付けておりますので配缶作業が容易に行えます。冷菜用として使用される場合は、適温10℃以下を更に保持する意味でミニ保冷剤セットを御用意致しております。(オプション) 専用カゴもオプションにて御用意致しております。(8個入・4個入)

高性能 本体、蓋とも二重構造で外槽と内槽との間に特殊断熱材(耐熱120℃)を内蔵してあるので、優れた保温・保冷性能で温かさ・冷たさを守ります。

省スペース 本体は積重ねが出来て、省スペース収納OKです。

ステンマイルドボックスミニ温度テスト結果

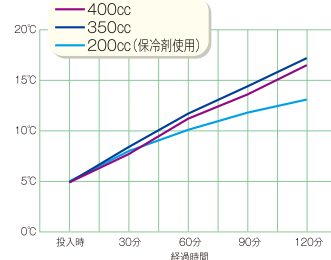
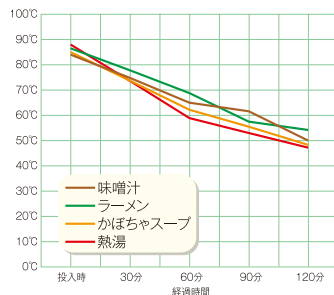

投入容量400cc	外気温	投入時	30分	60分	90分	120分
味噌汁	25.2℃	84.0℃	74.8℃	65.0℃	61.6℃	50.0℃
ラーメン	23.5℃	86.5℃	77.8℃	68.8℃	57.5℃	54.2℃
かぼちゃスープ	24.2℃	85.0℃	73.7℃	62.2℃	55.5℃	48.3℃
熱湯	26.0℃	88.0℃	73.6℃	58.9℃	53.0℃	47.2℃

冷水	外気温	投入時	30分	60分	90分	120分
400cc	28.7℃	4.9℃	7.7℃	11.2℃	13.6℃	16.5℃
350cc		4.9℃	8.4℃	11.7℃	14.4℃	17.2℃
200cc(保冷剤使用)	29.3℃	5.0℃	8.0℃	10.1℃	11.8℃	13.1℃



⑤真空断熱フードジャー

容量	直径×高さ	重量
JBN-300	0.3ℓ φ95×115mm	0.3kg
JBN-500	0.5ℓ φ95×155mm	0.4kg

●保温能力(2時間) JBN-300/68℃以上 JBN-500/72℃以上
●材質: 本体/18-8ステンレス 外・内蓋/ポリプロピレン(耐熱90℃)
●カラー: クリアステンレス・ブルー・イエロー

アレルギー食用に最適です。
セパレートのフタで、すみずみまで洗えます。
完全密封構造だからデリバリーに最適。
高真空断熱構造により、小容量でも高い保温力。



DSC-300

⑥小容量配食容器

容量	外蓋外寸	全高	重量
DSC-300	300cc	145×90×55mm	約200g
DSC-420	420cc	175×100×55mm	約200g

●材質: 本体/18-8ステンレス 外蓋/ポリプロピレン(耐熱90℃) 内蓋/シリコン(耐熱200℃)



※内蓋の上に保冷剤を入れるスペース付
●保冷剤スペース
DSC-300(50×110×10mm以下)
DSC-420(65×135×10mm以下)



オールアルミ角型二重保温食缶 特殊断熱材入



003

002

001-A

ご飯などもくっつきにくくて洗浄も楽チン!! (002・002-A)

(積重寸法表・重量)	001・002	001-A・002-A
二段積重寸法	195mm	278mm
一段当たり寸法	+70mm	+113mm
重量	2.2kg	2.5kg



264-DS

264-A

ご飯などもくっつきにくくて洗浄も楽チン!! (264-AS・DS)

①保温・冷バットコンテナ用

品番	容量	材質	サイズ	定価
001	9ℓ	シルバーアルマイト	体/340×290×125mm	¥22,700
002	(蓄冷剤使用時-7ℓ)	スミフロン	蓋/360×310×35mm	¥36,300
001-A 深型	12ℓ	シルバーアルマイト	体/340×290×165mm	¥36,700
002-A 深型	(蓄冷剤使用時-10ℓ)	フッ素加工	蓋/360×310×35mm	¥49,000
003	蓄冷剤セット/重量1.4kg	シルバーアルマイト	340×290×40mm	¥6,200

001	投入時	30分後	60分後	90分後	120分後	外気温
カレー5ℓ	96.7℃	80.0℃	72.0℃	63.0℃	56.0℃	24℃
ポテトサラダ5kg	7.4℃	8.5℃	10.0℃	11.3℃	12.4℃	24℃
同上 蓄冷剤使用	5.5℃	6.6℃	7.4℃	8.2℃	8.9℃	24℃

※スミフロン在庫確認

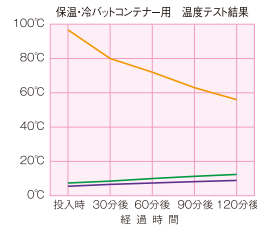

②角型二重米飯缶

(積重寸法表・重量)	20ℓ	14ℓ
二段積重寸法	350mm	260mm
一段当たり寸法	+165mm	+120mm
重量	4.7kg	4.2kg

納期確認

264-A 20L 内外面シルバーアルマイト 体510×370×183mm ¥60,400

264-AS 20L 内面スミフロン、外面シルバーアルマイト 体510×370×183mm ¥69,300

264-D 14L 内外面シルバーアルマイト 体510×370×137mm ¥54,000

264-DS 14L 内面スミフロン、外面シルバーアルマイト 体510×370×137mm ¥61,500

※蓋527×385×25mm

	投入時	30分後	60分後	90分後	120分後	外気温
14ℓ 米飯3ℓ	92.7℃	85.7℃	78.8℃	72.6℃	67.1℃	13℃
20ℓ 米飯4ℓ	92.2℃	87.1℃	82.9℃	78.7℃	74.4℃	13℃

※スミフロン在庫確認

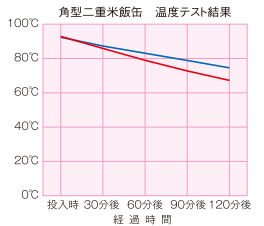

ご飯などもくっつきにくくて洗浄も楽チン!!



264-C

264-B

ご飯などもくっつきにくくて洗浄も楽チン!!

(262-FC・264-FC)



264-FC (フッ素加工)

⑤飯缶(全パン連採用)

261 小学校用	¥25,500
体530×350×112mm	
フタ550×370×30mm	
262-FC 小学校用	¥40,500 (フッ素加工)
体530×350×112mm	
フタ550×370×30mm	
263 中学校用	¥27,500
体530×350×138mm	
フタ550×370×30mm	
264-FC 中学校用	¥41,000 (フッ素加工)
体530×350×138mm	
フタ550×370×30mm	

●材質:シルバーアルマイト

(積重寸法表・重量)	261	263
二段積重寸法	200mm	253mm
一段当たり寸法	+90mm	+115mm
重量	2.5kg	2.7kg

③アルマイト保温おひつ

264-B 10ℓ	¥30,000	(積重寸法表・重量)	10ℓ	15ℓ
φ315×220mm おひつ型		二段積重寸法	350mm	320mm
264-C 15ℓ	¥47,000	一段当たり寸法	+115mm	+115mm
φ400×205mm おひつ型		重量	2.2kg	3.4kg

●材質:シルバーアルマイト
内面ハードコートアルマイト



④アルマイト二重和え物容器

246-X 8ℓ	¥37,800	(積重寸法表・重量)	246-X
φ335×140mm		二段積重寸法	185mm
●材質:シルバーアルマイト		一段当たり寸法	+45mm
		重量	2.0kg



⑥飯重缶

265-A 特大	¥33,000
体660×443×120mm	フタ692×472×25mm
265 大	¥21,500
体550×370×110mm	フタ565×385×22mm
266 中	¥17,700
体470×345×110mm	フタ481×361×20mm
267 小	¥14,500
体370×287×110mm	フタ383×298×18mm

●材質:シルバーアルマイト

(積重寸法表・重量)	特大	大	中	小
二段積重寸法	225mm	210mm	205mm	200mm
一段当たり寸法	+105mm	+100mm	+95mm	+90mm
重量	3.3kg	2.3kg	1.9kg	1.4kg



蓋はプレス製に変更
(300-16・300-16Fc・300-16F)



300-16Fc



300-B



300-E
300-F

①保温コンテナー

- 300-C 638×426×193mm ¥22,000 ポリプロピレン SP-20-DH
- 300-16 アルミ缶16ℓ 536×338×108mm 重量1.8kg ¥26,400 シルバーアルマイト
- 300-16Fc アルミ缶16ℓ 536×338×108mm 重量1.8kg ¥39,000 フッ素加工
- 300-16F アルミ缶16ℓ 536×338×108mm 重量1.8kg ¥34,200 スミフロン ※在庫限り

ご飯などもくっつきにくくて洗浄も楽チン!! (300-16Fc・300-16F)

- 300-B 485×375×256mm ¥17,000
- ポリプロピレン SP-20-DF

- 300-E 483×373×179mm ¥12,500
- ポリプロピレン SP-10-D
- 300-F 483×373×218mm ¥13,000
- ポリプロピレン SP-15-D

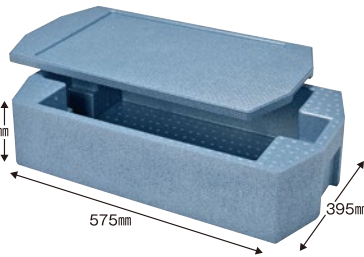

No.261~264用



No.265用



②保温コンテナー

- 300 705×425×160mm ¥16,600 K25-A大発泡スチロール
- 飯缶は、P7-⑥No.265使用
- 300-A 633×408×185mm ¥15,900 K25-A中発泡スチロール
- 飯缶は、P7-⑥No.266使用

③米飯保温コンテナー

- RH-500-01 ¥17,500
- 外寸:W800×D440×H213mm ●内寸:W575×D395×H160mm
- 有効高さ:145mm ●質量:約1,300g
- 材質:発泡ポリプロピレン

別運

④炊飯鍋 蒸気用 蓋付 アルマイト

- 284-M 6.3ℓ (3.5升用) ¥30,500
- 480×300×H150mm
- 284-L 7.2ℓ (4升用) ¥32,500
- 510×330×H150mm

真空断熱構造のおひつで、
高い保温力!
内面フッ素加工で
ご飯もこびりつきにくい



■味噌汁やうどんなどの汁物に



■内面セラミック塗膜加工



GBM-04 アイボリー



GBM-04 茜



GBM-07 墨



GBM-10 茜



GBM-10 墨

⑤真空断熱シャトルジャー(ごはん専用)

- 本体外寸 重さ 保温効力(1時間)
- GBM-04 4合用 φ237×H156mm 1.2kg 81℃ ¥10,000
- GBM-07 7合用 φ237×H186mm 1.3kg 83℃ ¥12,000
- 材質:本体/ステンレス・内面フッ素加工(耐熱100℃)
- 上下蓋/ポリプロピレン(耐熱80℃)
- カラー:アイボリー・茜・墨
- ※各サイズの蓋は共用できます

⑥真空断熱シャトルジャー(ごはんから味噌汁まで幅広く使えます)

- 本体外寸 奥行 重さ 保温効力(1時間)
- GBM-10 10合用 φ300×235×H230mm 1.9kg 84℃ ¥22,000
- 材質:本体/ステンレス・内面セラミック塗膜加工(耐熱100℃)
- 蓋 /ポリプロピレン(耐熱80℃)
- カラー:茜・墨



⑦プラスチック保温食缶ごはん用

- DF-R1⑧ 324×380×H312mm 2.5升 ¥17,200
- DF-R2⑨ 324×382×H185mm 1.2升 ¥12,700
- ※保温能力5時間約80℃ 10時間約69℃
- ※耐熱温度120℃



⑧プラスチック保温食缶みそ汁用

- DF-M1⑩ 324×386×H312mm 1.3ℓ ¥17,200
- DF-M2⑪ 324×382×H185mm 6.5ℓ ¥12,700
- ※保温能力5時間約80℃ 10時間約69℃
- ※耐熱温度120℃



⑨18-8ステンレスジャー

- KJ-400 455×365×H230mm ¥47,000
- KJ-600 455×365×H290mm ¥50,000
- 材質:ステンレス、ポリプロピレン
- つぎめのない一体式ですから、丸洗いがOKです。
- 断熱材を使用していますので、保冷効果もバツグンです。

品番	KJ-400	KJ-600
保温米飯量	約4ℓ (2升用)	約6ℓ (3升用)
実容量	9.5ℓ	14ℓ
保温能力	75℃以上	77℃以上



⑩タイガー保温びつ

- JFC-A070 ¥5,000
- 220×215×H197mm 4合用 0.8kg
- ※付属品:しゃもじ・しゃもじ受け
- 材質:ポリプロピレン、断熱材入
- 炊きたてのごはんを保温びつに移してから約2時間食べ頃の温度(約80℃~70℃)で保温します。
- 丸洗いでできる着脱式フッ素加工の内内べ。

検食容器

独立した容器がセットしており、
薬味入れや小物・パーツ入れ
としても便利



210-E

210-A

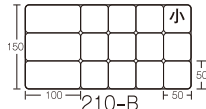

検食容器
中子容量
小 (50×50mm) 75cc
中 (50×150mm) 150cc
大 (150×100mm) 470cc



210-C

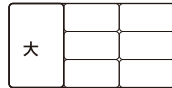

210-D

① 検食容器

- 210-A A-17 300×150×38mm ¥9,000 シルバーアルマイト
- 210-B B-15 300×150×38mm ¥9,000 シルバーアルマイト
- 210-C C-9 300×150×38mm ¥9,000 シルバーアルマイト
- 210-D D-7 300×150×38mm ¥9,000 シルバーアルマイト
- 210-E 普及型 150×150×38mm ¥5,800 シルバーアルマイト

●日本食品衛生協会分



② 18-8普及型調味料入バット(中子0号)

- ①21F-1 3ヶ入 328×148×H63mm ¥7,200
- ②21F-2 4ヶ入(横長型) 432×148×H63mm ¥9,350
- ③21F-4 5ヶ入(横長型) 545×152×H63mm ¥11,700
- ④21F-5 6ヶ入 327×286×H63mm ¥13,900
- ⑤210-F 田型 285×221×H63mm ¥10,500

防災用品・アウトドアギア

日常使いからアウトドア・キャンプ・
非常時の炊出しなど幅広く使えます



ESP-40

③ 防災用鍋

- ESP-36 36cm (16ℓ) φ360×170mm ¥15,200
- ESP-40 40cm (21ℓ) φ400×195mm ¥19,800

●材質: 珪酸アルマイト



225-Cp

小物収納や取皿に
便利な中子付



226-Cp



227-Cp

④ クッカーポット(個食~少人数用)

- 225-Cp 4.0ℓ φ220×136mm ¥5,900
- 226-Cp 2.0ℓ φ220×80mm ¥4,800
- 227-Cp 3.0ℓ φ215×130mm ¥6,100

●材質: シルバーアルマイト

※取手が熱くなるため火傷などには
十分ご注意ください。
火力はポット底面よりはみ出さないよう
にご使用下さい。

洗って繰り返し使えるプレート皿

プレートと組合せて使えます
固形燃料などでご飯が炊けます



⑥ ECOプレート

- PQA-01 295×228×23mm ¥2,500

●材質: シルバーアルマイト



⑦ 蓋付カップ

- CWL-01 ¥1,900

131×72mm 約590cc
●材質: シルバーアルマイト



⑤-①

⑤-②

アウトドア、キャンプなど
超定番アイテム

日本製

飯 盒

⑤ 飯盒

- ①811 4合 ¥2,900 兵式(取手ナシ)
- ②812 4合 ¥3,200 スイス式(取手付)
- ③811-B 5合 ¥3,200 丸型

●材質: アルマイト/塗装

⑤-③



アルマイト(陽極酸化被膜)

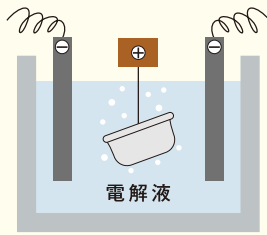

硫酸、硝酸などの電解液の中で⊕側にアルミ製品⊖側に鉛板を設置して、電流を流します。

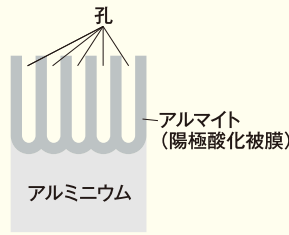

アルミの表面に酸化被膜が出来ますが、電流の通った微細な孔が無数にあいています。



この孔を塞ぐ為の高圧高温の水蒸気で膜を膨張させ微細な孔を塞ぎます。アルマイトの封孔処理です。

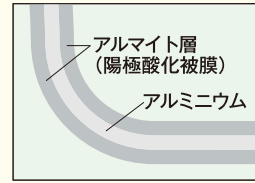

アルミ表面にアルマイト加工を施す事に依り、製品の内面の変色、又汚れ、耐食性に優れた表面が硬くなり手入れがしやすくなります。

硫酸法と硝酸法の特徴

	硫酸法	硝酸法
長所	酸性に強い 色調はシルバー 耐食性、耐摩耗性良好	酸性、アルカリ性に優れている 色調は黄金色 硫酸法に比較して、耐食性約3倍、耐摩耗性1.5倍強い(当社比)
短所	アルカリ性に弱い	電解条件で発色する為(自然発色)、色むらが出る

大容量食缶シリーズ



クリップが本体より出ないので洗淨機コンベアを傷めません



250-ARC

① 刑務所、拘置所用

- 250-A φ370×320mm 4.8kg 20ℓ ¥100,000
- 250-S φ410×400mm 7.1kg 36ℓ ¥156,500
- 250-X φ460×455mm 8.3kg 50ℓ ¥174,500
- 250-ARC φ370×320mm 5.1kg 20ℓ ¥135,000
(クリップ4ヶ付 **受注生産品**)

●材質:シルバーアルマイト



② 刑務所、拘置所用

- 250-G φ410×400mm 7.1kg 36ℓ ¥200,000
- 材質:硝酸アルマイト



③ 刑務所用お茶タンク

- 250-T φ382×460mm 45ℓ 重量3.5kg ¥105,000
- 材質:シルバーアルマイト



④ オールステンレス二重お茶タンク

- 250-U 36ℓ φ350(302)×560mm 16.0kg ¥490,000
- 250-V 28ℓ φ350(302)×460mm 13.8kg ¥427,000
- 材質:18-8ステンレス ●板厚:1.5mm

※**受注生産品**

牛乳パックコンテナ

牛乳パックの運搬・配送に!!



268-P

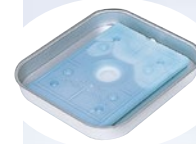

268-Ci

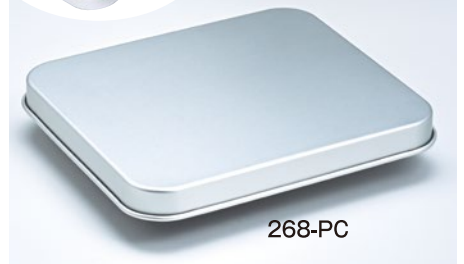

268-PC

⑤ 牛乳パックコンテナ

- 268-P コンテナ 343×292×H165mm ¥13,800
- 268-PC 専用蓋 360×310× H33mm ¥7,000
(オプション)
- 268-Ci 保冷剤セット 340×290× H40mm ¥6,200
(オプション)

●材質:シルバーアルマイト



268

⑥ 牛乳箱

- 268 367×254×173mm(24本入) ¥14,000
- 268-T 367×254×173mm(24本入) ¥19,500 底穴付
- 材質:シルバーアルマイト

段付二重食缶 (実用新案No.1599434号) ※①~③は内槽と外槽をカーリング加工



249-R

①シルバーアルマイト



249-I

②内側超硬質ハードコートアルマイト仕上



249-RC

③段付二重食缶クリップ・シリコンパッキン付

ご飯などもくっつきにくくて洗浄も楽チン!!

クリップが本体より出ないので
洗浄機コンベアを傷めません

※受注生産品

容量	サイズ	目盛 ※○印は数字標記、○無は横線のみ	①シルバーアルマイト	②内側ハードコート	③クリップ・シリコンパッキン付
6ℓ	φ275×210mm	⑥ 5 ④ 3	245-R ¥24,600	245-I ¥33,500	245-RC ¥42,700
8ℓ	φ265×260mm	⑧ 7 ⑥ 5 ④ 3	246-R ¥25,600	246-I ¥34,800	246-RC ¥43,500
10ℓ	φ320×220mm	⑧ ⑥ ④ (奇数目盛無)	247-R ¥28,600	247-I ¥35,800	247-RC ¥45,600
12ℓ	φ320×273mm	⑩ 9 ⑧ 7 ⑥ 5 ④	248-R ¥29,100	248-I ¥37,200	248-RC ¥46,000
14ℓ	φ320×300mm	⑫ 11 ⑩ 9 ⑧ 7 ⑥ 5 ④	249-R ¥30,500	249-I ¥38,200	249-RC ¥49,500
16ℓ	φ320×320mm	⑭ 13 ⑫ 11 ⑩ 9 ⑧ 7 ⑥ 5 ④	250-R ¥32,000	250-I ¥39,200	250-RC ¥52,000

※①~③はシリコン取手付中蓋を最初から装着する事も出来ます。

④参照(シリコン取手中蓋仕様) ¥3,000アップ(受注生産品)

※14ℓ・16ℓの取手(補強線付)



③段付二重食缶RC用中蓋パッキン表

パッキン	シリコンパッキンご注文の際は下記ご参照下さい。(全て¥4,400)		
中蓋	6ℓ	8ℓ	10ℓ~16ℓ
A(蓋外寸)	275mm	265mm	320mm
B(パッキン溝内寸)	250mm	242mm	292mm
色	白	白	半透明

実用新案 登録No.1599434

1 省スペース

洗浄後の消毒・格納スペースが少なく済み、盛付時の取り出し作業も30%軽減した画期的な設計です。積み重ねて収納、消毒を行うため、水切り効果・消毒効果も重ねリブにより完全です。

2 新型中蓋

中蓋は外掛式のため、輸送中の流動食の汁漏れ防止に役立ち、容量も若干アップになりました。また、長期にわたる使用で本体に『ゆがみ』が生じて中蓋の機能が損なわれることはありません。さらに、外蓋が中蓋を押さえる構造に改良されております。ご要望に応じて従来型中蓋及びポリプロ中蓋も準備してあります。(8ℓ除く)

3 目盛とアール

本体内側に目盛を付けたため、配缶作業の正確さとスピード化が図れます。底部コーナーにアール(30R)をとったため、洗浄効果が向上し、学校での盛付作業がとても楽になりました。

4 外蓋取手

外蓋取手のデザイン変更により、配缶後二段重ねが可能となり、調理場内の運搬作業を軽減します。厚板材料使用のため、耐久度は抜群です。



8ℓ・12~16ℓ



6ℓ・10ℓ

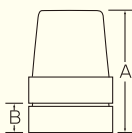

	二段積重時寸法①	一段当たり寸法②	重量
6ℓ	302mm	92mm	2.0kg
8ℓ	343mm	88mm	2.1kg
10ℓ	323mm	103mm	2.8kg
12ℓ	382mm	107mm	3.0kg
14ℓ	402mm	104mm	3.2kg
16ℓ	438mm	121mm	3.3kg



14ℓ重ね時

親切設計オプション 中蓋の取手にシリコンを被覆させる事で熱さを軽減させます。(シリコン耐熱120℃)



6ℓ・10ℓ用



8ℓ・12~16ℓ用



14ℓ中蓋セット時

④段付二重食缶用シリコン取手付中蓋(①・②用) 各サイズ共 ¥7,800(受注生産品)



クリップが本体より出ないので洗淨機コンベアを傷めません

※受注生産品



※受注生産品



※受注生産品



①段付二重クリップ付食缶 (シリコンパッキン付)

(外18-8ステンレス/内シルバーアルマイト)

237-CC 14ℓ φ315×300mm 3.9kg ¥85,000

237-DC 16ℓ φ315×320mm 4.0kg ¥100,000

※クリップ3ヶ付

●特殊断熱材入

②段付二重食缶

(外18-8ステンレス/内シルバーアルマイト)

237-C 14ℓ φ315×300mm 3.4kg ¥67,000

237-D 16ℓ φ315×320mm 3.5kg ¥79,000

●特殊断熱材入

丸型二重中蓋付食缶 (外18-8ステンレス)

容量	サイズ	③内シルバーアルマイト	④内超硬質ハードコート
10ℓ	φ315×240mm	237-G ¥56,000	237-GH ¥60,000
12ℓ	φ315×270mm	237-E ¥62,000	237-EH ¥66,000
15ℓ	φ315×290mm	237-A ¥62,000	237-AH ¥68,000
16ℓ	φ315×310mm	237-F ¥66,000	237-FH ¥70,000

●特殊断熱材入

(積重寸法表・重量)	①		②		③ ④			
	237-CC	237-DC	237-C	237-D	237-G 237-GH	237-E 237-EH	237-A 237-AH	237-F 237-FH
二段積重時寸法(mm)	387	410	387	410	370	425	440	490
一段当たり寸法(mm)	+90	+96	+90	+96	+125	+155	+150	+175
重量(kg)	3.9	4.0	3.4	3.5	3.3	3.7	3.8	3.9

品番	容量	目盛	※○印は数字標記、○無は横線のみ	
237-G/GH	10ℓ	10 9 8 7 6 5 4	○	
237-E/EH	12ℓ	10 9 8 7 6 5 4		
237-A/AH	15ℓ	12 11 10 9 8 7 6 5 4		
237-F/FH	16ℓ	14 13 12 11 10 9 8 7 6 5		



⑤丸型二重中蓋式食缶

品番	容量	サイズ	目盛	※○印は数字標記、○無は横線のみ		価格
231	6ℓ	φ275×210mm	5 4 3			¥27,200
232	10ℓ	φ275×300mm	8 7 6 5 4 3			¥29,000
233	12ℓ	φ320×275mm	目盛無			¥30,800
234	14ℓ	φ320×303mm	14 13 12 11 10 9 8 7 6 5 4			¥31,600
235	16ℓ	φ320×315mm	14 13 12 11 10 9 8 7 6 5 4			¥33,000

●材質:シルバーアルマイト

(積重寸法表・重量)	231	232	233	234	235
二段積重時寸法	380mm	560mm	460mm	505mm	525mm
一段当たり寸法	+170mm	+260mm	+185mm	+202mm	+210mm
重量	2.0kg	2.7kg	2.8kg	3.0kg	3.2kg



⑥丸型二重クリップ付食缶有償部品

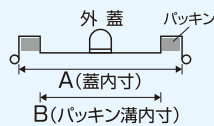

シリコンパッキンご注文の際は下記でご参照ください。

4ℓ-6ℓ	8ℓ	10ℓ~14ℓ	16ℓ	
A	235mm	290mm	300mm	325mm
B	210mm	262mm	273mm	298mm

※パッキン白色 ¥5,000

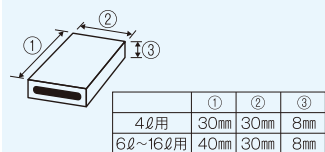

※リベット付が無かご確認ください。

リベット付 ¥600 リベット無 ¥420

(積重寸法表・重量)	4ℓ	6ℓ	8ℓ	10ℓ	12ℓ	14ℓ	16ℓ
二段積重時寸法	295mm	485mm	470mm	485mm	530mm	505mm	575mm
一段当たり寸法	+140mm	+235mm	+225mm	+235mm	+255mm	+215mm	+260mm
重量	1.6kg	2.1kg	2.5kg	2.7kg	2.8kg	3.0kg	3.5kg

NEW

※受注生産品



⑦丸型二重食缶GLクリップ付(シリコンパッキン付)

237-Hs 4ℓ φ235×155mm 1.3kg ¥28,800
 237-Bs 6ℓ φ235×250mm 1.8kg ¥33,100
 238s 8ℓ φ283×250mm 2.2kg ¥35,000

●材質:シルバーアルマイト

238-As 10ℓ φ295×250mm 2.4kg ¥35,500
 239s 12ℓ φ295×275mm 2.5kg ¥36,300
 240s 14ℓ φ295×290mm 2.7kg ¥37,300
 241s 16ℓ φ315×315mm 3.2kg ¥40,700
 ●材質:蔘酸アルマイト

⑧丸型二重クリップ付食缶(シリコンパッキン付・シリコンクリップゴム付)

237-H 4ℓ φ235×155mm ¥24,300

237-B 6ℓ φ235×250mm ¥28,600

●材質:シルバーアルマイト ニギリ1ヶ付

238 8ℓ φ283×250mm ¥30,500

●材質:シルバーアルマイト ニギリ3ヶ付

238-A 10ℓ φ295×250mm ¥31,000

239 12ℓ φ295×275mm ¥31,800

240 14ℓ φ295×290mm ¥32,800

241 16ℓ φ315×315mm ¥36,200

●材質:蔘酸アルマイト ニギリ3ヶ付



①丸型一重食缶(シルバー アルマイト)



②丸型一重食缶(蔴酸)



③丸型一重食缶(蓋止式)



容量	サイズ	握り	板厚	目盛	※○印は数字標記、○無は横線のみ	①丸型一重食缶(シルバーアルマイト)	②丸型一重食缶(蔴酸)	③丸型一重食缶(蓋止式)
6ℓ	φ260×170mm	握り1ヶ	1.2mm	⑤ 4 ③		211 ¥6,000	211-G ¥7,100	211-F ¥6,250
8ℓ	φ285×195mm	握り1ヶ	1.2mm	⑥ 5 ④ 3		212 ¥6,200	212-G ¥7,300	212-F ¥6,450
10ℓ	φ270×245mm	握り1ヶ	1.2mm	⑩ 9 ⑧ 7 ⑥ 5 ④ 3		213-A ¥7,000	213-AG ¥8,400	213-AF ¥7,350
10ℓ	φ270×240mm	握り1ヶ	1.2mm	⑧ 7 ⑥ 5 ④ 3 (通常はこちらです)		213-B ¥6,350	213-BG ¥7,600	213-BF ¥6,700
12ℓ	φ295×238mm	握り1ヶ	1.2mm	⑩ 9 ⑧ 7 ⑥ 5 ④ 3		214 ¥6,600	214-G ¥7,900	214-F ¥6,900
12ℓ	φ295×238mm	握り3ヶ	1.2mm	⑩ 9 ⑧ 7 ⑥ 5 ④ 3	特注です	214-3 ¥8,300	214-G3 ¥11,200	
14ℓ	φ305×270mm	握り3ヶ	1.2mm	⑫ 11 ⑩ 9 ⑧ 7 ⑥ 5 ④ 3		215 ¥7,300	215-G ¥8,800	215-F ¥7,650
16ℓ	φ317×313mm	握り3ヶ	1.2mm	⑭ 13 ⑫ 11 ⑩ 9 ⑧ 7 ⑥ 5 ④ 3		216 ¥8,000	216-G ¥11,600	216-F ¥8,350
14ℓ	φ305×270mm 厚手	握り3ヶ	1.5mm	⑫ 11 ⑩ 9 ⑧ 7 ⑥ 5 ④ 3		215-1 ¥8,500		
16ℓ	φ317×313mm 厚手	握り3ヶ	1.5mm	⑭ 13 ⑫ 11 ⑩ 9 ⑧ 7 ⑥ 5 ④ 3		216-1 ¥9,700		

※10ℓは(サイズ・目盛標記が違います)2種類あります。違いをご確認ください。通常は213-Bになります。ご注意ください。



取手が横で止まります。

④丸型一重食缶(N型)
213-N ¥8,500 ニギリ1ヶ付
10ℓ φ300×248mm
215-N ¥10,200 ニギリ3ヶ付
14ℓ φ315×280mm
●材質:蔴酸アルマイト

容量はこのどちらかに
刻印されています。



(内容量表示)



※①～④
丸型一重食缶は、
目盛が容量では
ありません。



保冷剤セット



和え物用
容器として
夏季の
食中毒対策

⑤一重食缶用(6ℓ専用)
211-Ci φ261×H35mm ¥6,200
●材質:シルバーアルマイト
※食缶は別売りです



ステンレス敷網



揚物・焼物
用途

⑥一重食缶用敷網 ①②③用
211-S φ210×H12mm ¥3,500
※食缶は別売りです



汚れが溜まらず洗いやすく衛生的

汚れや水気が残り、洗にくい、
乾燥しづらいを解決

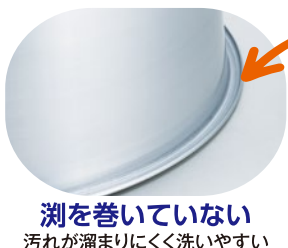

淵を巻いていない
汚れが溜まりにくく洗やすい



補強カバーがない
乾燥しぎるので水気が残らない



⑦クリーン一重食缶 16ℓ
CFC-16BS ツルハンドルタイプ φ320×308mm ¥10,500
CFC-16BW ダブルハンドルタイプ φ320×308mm ¥12,200
※板厚1.7mm
●材質:シルバーアルマイト ※受注生産品



⑧カブセ蓋
CFC-16LO φ342×H20mm ¥2,320
●材質:シルバーアルマイト



⑨落込蓋
CFC-16LD φ323×H34mm ¥2,900
●材質:シルバーアルマイト



225

①ジャム・バター入

225 大 φ220×136mm ¥4,200
225-D 2ℓ 本体φ182×117mm 蓋φ193×16mm ¥4,650
●材質:シルバーアルマイト

225-D



227

②ジャム・バター入

226 小 φ220×80mm ¥3,000
227 3ℓ φ215×130mm ¥4,600
●材質:シルバーアルマイト

226

ステンレス敷網 揚物・焼物用途



③ジャム・バター入用敷網

①225-②226用
225-S φ180×H12mm ¥2,900



④一食用食缶
(副食入付)

228 ¥13,800
本体外寸
φ143×125mm
中子寸法
φ141×51mm
●材質:シルバーアルマイト



パッキン及びクリップゴムは
P12-⑥有償部品を
ご参考ください。

⑤丸型一重クリップ付食缶

216-A 6ℓ φ235×195mm ¥21,000
●材質:シルバーアルマイト ニギリ1ヶ付
※シリコンパッキン・シリコンクリップゴム付



⑥丸型一重クリップ付食缶

217 10ℓ φ295×250mm ¥23,600
218 12ℓ φ300×270mm ¥25,000
219 14ℓ φ300×290mm ¥26,800
220 16ℓ φ320×310mm ¥28,000
●材質:蔘酸アルマイト ニギリ3ヶ付
※シリコンパッキン・シリコンクリップゴム付



NEW ※受注生産品

⑦丸型一重食缶GLクリップ付(シリコンパッキン付)

216-As 6ℓ φ235×195mm ¥25,500
●材質:シルバーアルマイト

217s 10ℓ φ295×250mm ¥28,100
218s 12ℓ φ300×270mm ¥29,500
219s 14ℓ φ300×290mm ¥31,300
220s 16ℓ φ320×310mm ¥32,500
●材質:蔘酸アルマイト



小型クリップ付食缶

クリップが本体より出ないので
洗浄機コンベアを傷めません

⑧小型クリップ付食缶

216-D 4ℓ ¥23,000
本体φ235×H155mm フタφ255×H30mm
●材質:シルバーアルマイト ニギリ1ヶ付
シリコンパッキン付

～ちょうどいいサイズ感～

- 少人数学級や支援学級向けの小型食缶
 - 牛乳の飲み残しや残菜を回収する容器
- クリップパッキン付でこぼれません
衛生的に持ち運びできます



クリップが本体より
出ないので
洗浄機コンベアを
傷めません。

⑨オールステンレーパー付
ドレッシング及び残菜入れ

226-T 2ℓ 本体外寸φ153×内径φ140×H150mm 0.7kg ¥19,000
●二段積重寸法:200mm/一段当り寸法:+50mm

226-U 3ℓ 本体外寸φ173×内径φ160×H170mm 0.9kg ¥23,000
●二段積重寸法:220mm/一段当り寸法:+50mm
●材質:ステンレス

※受注生産品



211-A~216-C

217-C~218-C

⑩寸胴食缶テーパー型(ツル取手付)

211-A 18cm φ186×180×3mm/4ℓ ¥19,300
212-A 21cm φ216×210×3mm/7ℓ ¥20,900
213-E 24cm φ246×240×3mm/10ℓ ¥23,700
215-C 27cm φ276×270×3mm/15ℓ ¥25,800
216-C 30cm φ306×300×3mm/20ℓ ¥30,600
217-C 33cm φ336×330×3mm/27ℓ ¥35,000
218-C 36cm φ366×360×3.2mm/35ℓ ¥39,600
●材質:アルミニウム、クリップ・パッキン付 ●33cm・36cmは寸胴型です。



①オールステンレス段付二重食缶

容量	内径×高さ	重量	定価
SWN-8 8ℓ	φ280×205mm	3.3kg	¥54,000
SWN-10 10ℓ	φ280×255mm	3.7kg	¥61,000
SWN-14 14ℓ	φ280×315mm	4.3kg	¥67,000

●材質:18-8ステンレス クリップなし

容量	内径×高さ	重量	定価
SWN-8C 8ℓ	φ280×205mm	3.5kg	¥57,000
SWN-10C 10ℓ	φ280×255mm	3.9kg	¥67,000
SWN-14C 14ℓ	φ280×315mm	4.5kg	¥72,000

●材質:18-8ステンレス クリップ3ヶ付 シリコンパッキン付

(積重寸法表)	8ℓ	10ℓ	14ℓ
二段積重時寸法	340mm	390mm	480mm
一段当たり寸法	+135mm	+135mm	+165mm

食缶の温度変化

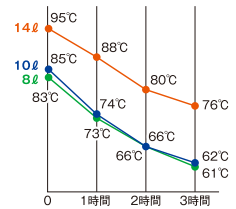

②オールステンレス二重中蓋式食缶

容量	外径×高さ	重量	定価
243-E 6ℓ	φ235×240mm	2.3kg	¥62,000
243-C 14ℓ	φ315×305mm	4.2kg	¥87,000

●材質:18-8ステンレス クリップなし

容量	外径×高さ	重量	定価
243-A 6ℓ	φ235×240mm	2.9kg	¥68,000
243-D2 10ℓ	φ290×275mm	4.1kg	¥69,000
243-B 14ℓ	φ315×305mm	4.8kg	¥95,000

●材質:18-8ステンレス クリップ付 シリコンパッキン付
●6ℓ両取手付も製作可

(積重寸法表)	6ℓ	10ℓ	14ℓ
二段積重時寸法	390mm	450mm	485mm
一段当たり寸法	+150mm	+170mm	+175mm



GBK-06C



GBB-06



GBL-04CP



GBK-10CP



GBK-14CP



JIK-Wタイプ

③高性能保温食缶シャトルドラム

品番	GBL-02C	GBL-04C	GBK-10C	GBK-14C	GBB-06	GBK-06C	GBL-02CP	GBL-04CP	GBK-10CP	GBK-14CP
定価	¥22,000	¥29,000	¥55,000	¥65,000	¥35,000	¥40,000	¥25,000	¥32,000	¥58,000	¥68,000
容量/ℓ	2.0	4.0	10.0	14.0	5.8	5.8	2.0	4.0	10.0	14.0
サイズ/mm	230×220×H145	285×265×H185	350×340×H240	350×340×H320	330×300×H235	310×315×H235	230×220×H150	285×265×H190	350×340×H255	350×340×H335
重量/kg	1.2	2.0	4.2	4.8	2.7	3.0	1.3	2.2	4.6	5.2
保温効力/°C(2時間)	74以上	76以上	80以上	83以上	79以上	79以上	74以上	76以上	80以上	83以上
スタッキング2段/mm	—	—	360	480	320	320	—	—	360	480
1段あたり/mm	—	—	+120	+160	+80	+80	—	—	+120	+160
材質	ステンレス									

品番	JIK-S06	JIK-S08	JIK-S10	JIK-W12	JIK-W14	JIK-W16	JIK-W18
定価	¥50,000	¥53,000	¥56,000	¥62,000	¥65,000	¥69,000	¥72,000
容量/ℓ	6.0	8.0	10.0	12.0	14.0	16.0	18.0
サイズ/mm	320×300×H220	320×300×H260	320×300×H310	345×310×H290	345×310×H330	365×330×H320	365×330×H345
重量/kg	3.4	3.9	4.3	5.2	5.4	6.2	6.4
保温効力/°C(2時間)	84以上	85以上	86以上	87以上	88以上	88以上	89以上
材質	ステンレス						



蓋のツマミがエア抜きになっています。

プッシュ式蓋構造により蓋が吸い付くように密閉しても
プッシュして空気をいれることにより簡単に取り外せます。(1236)



クリップが本体より出ないので洗淨機コンベアを傷めません。



1 19-0スタック一重食缶
クリップ付(電調対応)



224-ADN	3.1ℓ	φ160×H160mm	¥18,000
224-BDN	4.4ℓ	φ180×H180mm	¥20,500
224-CDN	7ℓ	φ210×H210mm	¥24,600
224-DDN	10ℓ	φ240×H240mm	¥27,800
224-EDN	15ℓ	φ270×H270mm	¥37,400
224-FDN	20ℓ	φ300×H300mm	¥47,400
224-GDN	27ℓ	φ330×H330mm	¥63,800

●材質:19-0ステンレス ※シリコンパッキン付



蓋をしたまま積重ね可能

2 18-8一重食缶クリップ付

18-8(電磁不可)	サイズ		
224-A	3ℓ	φ160×160mm	¥15,000 ツル取手
224-B	4.5ℓ	φ180×180mm	¥17,600 ツル取手
224-C	7ℓ	φ210×210mm	¥21,200 ツル取手
224-D	10ℓ	φ240×240mm	¥24,200 ツル取手
224-E	15ℓ	φ270×270mm	¥33,400 ツル取手
224-F	20ℓ	φ300×300mm	¥43,000 ツル取手
224-G	27ℓ	φ330×330mm	¥57,200 両取手

●材質:18-8ステンレス ※シリコンパッキン付

3 19-0一重食缶クリップ付(電調対応)

19-0(電磁対応)	サイズ		
224-AD	3ℓ	φ160×160mm	¥14,500 ツル取手
224-BD	4.5ℓ	φ180×180mm	¥16,900 ツル取手
224-CD	7ℓ	φ210×210mm	¥20,400 ツル取手
224-DD	10ℓ	φ240×240mm	¥23,400 ツル取手
224-ED	15ℓ	φ270×270mm	¥32,400 ツル取手
224-FD	20ℓ	φ300×300mm	¥41,600 ツル取手
224-GD	27ℓ	φ330×330mm	¥55,600 両取手

●材質:19-0ステンレス ※シリコンパッキン付



収納便利なテーパーフき(本体傾斜つき)



スタッキング可能!!

クリップが本体より出ないので洗淨機コンベアを傷めません



4 18-8クリップ付テーパージュース缶

満水容量	上内径×高さ		
230-A	2ℓ	φ140×140mm	¥11,800
230-B	3ℓ	φ160×160mm	¥15,400
230-C	4ℓ	φ180×180mm	¥18,200
230-D	7ℓ	φ210×210mm	¥22,700
230-E	10ℓ	φ240×240mm	¥26,800
230-F	15ℓ	φ270×270mm	¥35,000
230-G	20ℓ	φ300×300mm	¥40,500

●材質:18-8ステンレス シリコンゴム
※同サイズでのスタッキングができ収納に便利。
※底面R仕上の為洗淨が楽になりました。

5 モリブデンクリップ付食缶

229-A	2ℓ	φ140×140mm	¥10,500
229-B	3ℓ	φ160×160mm	¥13,500
229-C	4.3ℓ	φ180×180mm	¥15,800
229-D	6.6ℓ	φ210×210mm	¥19,400
229-E	10ℓ	φ240×240mm	¥21,000
229-F	15ℓ	φ270×270mm	¥27,800
229-G	20ℓ	φ300×300mm	¥33,600

●材質:18クローム、14ニッケル、3モリブデン、シリコンゴム
※酸に強く、耐蝕性に優れています。スープ、そばつゆなど酸性の料理に強い、耐久性を追求した商品です。

6 19-0角型一重クリップ付食缶(電調対応)

満水容量	内径×高さ	重量	
223-A	5.2ℓ	180×180×175mm	2.0kg ¥29,500
223-B	7.0ℓ	200×200×195mm	2.4kg ¥32,700
223-C	9.4ℓ	220×220×215mm	2.8kg ¥36,000
223-D	12.2ℓ	240×240×235mm	3.2kg ¥42,600
223-E	17.5ℓ	270×270×265mm	4.0kg ¥50,700
223-F	24.0ℓ	300×300×295mm	4.9kg ¥62,200

●材質:19-0ステンレス ※シリコンパッキン付



7 18-8バケツ(溶接)

213-H	10号	10ℓ	φ280×H230mm	¥11,300
215-H	13号	13ℓ	φ310×H242mm	¥12,600
216-H	16号	16ℓ	φ330×H262mm	¥13,800
220-H	20号	20ℓ	φ350×H280mm	¥16,700

※目盛はありません。

8 18-8バケツ蓋

213-Z	10号用	¥2,980
215-Z	13号用	¥3,400
216-Z	16号用	¥3,850
220-Z	20号用	¥4,300

●材質:18-8ステンレス



9 オールステン丸型一重食缶(目盛付)

212-B	8ℓ	φ260×210mm	¥9,700
213-D	10ℓ	φ280×230mm	¥10,200
215-B	15ℓ	φ315×260mm	¥12,800
216-B	20ℓ	φ350×280mm	¥15,000

10 オールステン丸型一重食缶用蓋

212-BF	8ℓ用	¥1,800
213-DF	10ℓ用	¥1,900
215-BF	15ℓ用	¥2,450
216-BF	20ℓ用	¥3,000

●材質:18-8ステンレス プレス製



①天ぷら入

251 A 型	体(取手外寸)445)413×313×110mm	フタ430×330×20mm	¥9,800	シルバーアルマイト
252 B 型	体(取手外寸)545)515×315×103mm	フタ530×330×20mm	¥14,500	シルバーアルマイト
253 コンテナ用	体320×320×120mm	フタ330×330×30mm	¥23,000	18-8ステンレス
254 コンテナ用	体343×292×125mm	フタ360×310×33mm	¥10,000	シルバーアルマイト
255 コンテナ用	体300×300×110mm	フタ316×316×30mm	¥9,500	シルバーアルマイト

特注対応

自在取手	自在取手
固定取手	固定取手

②天ぷら入敷網 ●材質:18-8ステンレス

251-S	373×270mm	¥2,500
252-S	465×263mm	¥2,800
253-S	290×290mm	¥3,000
254-S	292×235mm	¥2,500
255-S	257×257mm	¥2,600

(積重寸法表・重量)	251	252	253	254	255
二段積重時寸法	155mm	155mm	170mm	185mm	170mm
一段当たり寸法	+45mm	+45mm	+45mm	+60mm	+60mm
重量	1.2kg	1.4kg	1.8kg	1.1kg	0.9kg

NEW スタック天ぷらバット

蓋をセットしたまま段積みできる天ぷらバット
コンテナ内での段積みやカートの上での段積みにも崩れません



抜群の安定感で横スベリを防止!

蓋のまわりを加工し段差化

バット底面をフラット化



③スタック 天ぷらバット

254-Sc	浅型	本体/343×292×H125mm	フタ/360×310×H33mm	¥12,500
254-DSc	深型	本体/343×292×H165mm	フタ/360×310×H33mm	¥21,500

●材質:シルバーアルマイト

さくさく天ぷらバット

子どもたちの大好きなメニュー、揚物・焼物などなど、
でも密閉状態だと蒸れてしっとりしてしまう

そこで淵に一工夫してみました

ポチを付け蓋をしても隙間ができる構造にし蒸気を逃がします
カリッ!! サクッ!! できたての美味しい食感を保ちます

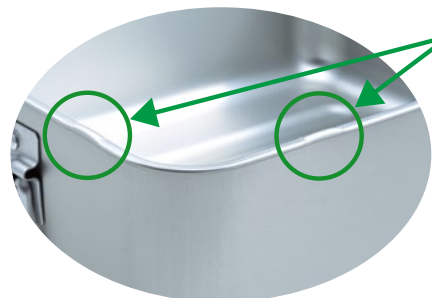

淵に凸加工

本体と蓋との間に
隙間ができ
蒸気が抜けて
いきます。



④さくさく天ぷらバット

251-Kr A 型	体413(445)×313×H110mm	フタ430×330×H20mm	¥12,000
252-Kr B 型	体515(545)×315×H103mm	フタ530×330×H20mm	¥20,000
254-Kr コンテナ用	体343×292×H125mm	フタ360×310×H33mm	¥12,500

●材質:シルバーアルマイト ※ ()は取手含む外寸

深型天ぷらバット



保冷剤セット

254-D

ご飯などもくっつきにくくて洗浄も楽チン!!



251-Fc
252-Fc

254-Fc

⑤深型天ぷらバット

254-D	コンテナ用	体343×292×H165mm	フタ360×310×H33mm	¥19,000
254-Ci	保冷剤セット	340×290×H40mm		¥6,200(オプション)

●材質:シルバーアルマイト

⑥天ぷら入(フッ素加工)

251-Fc A 型	体(取手外寸)445)413×313×110mm	フタ430×330×20mm	¥26,700	
252-Fc B 型	体(取手外寸)545)515×315×103mm	フタ530×330×20mm	¥36,000	
254-Fc	コンテナ用	体343×292×125mm	フタ360×310×33mm	¥24,000



①天ぷら入(ステンレス)

254-A コンテナ用 ¥21,000
 体346×314×116mm フタ360×332×30mm
 255-C ミニ容器 ¥16,200
 体285×204×150mm フタ298×218×30mm
 255-D ミニ容器 ¥15,600
 体285×204×115mm フタ298×218×30mm

②天ぷら入敷網

254-AS 327×290mm ¥2,700
 ※254-A用
 255-CS 245×170mm ¥2,200
 ※255-C-D用
 ●材質:ステンレス

(積重寸法表・重量)	254-A	255-C	255-D
二段積重時寸法	177mm	225mm	190mm
一段当たり寸法	+61mm	+75mm	+75mm
重量	1.6kg	1.0kg	0.9kg



(積重寸法表・重量)	255-A	253-A
二段積重時寸法	325mm	200mm
一段当たり寸法	+125mm	+50mm
重量	1.1kg	1.9kg

③フルーツ缶

255-A ¥17,000
 体(316)300×300×200mm フタ320×320×30mm
 ●材質:シルバーアルマイト
 253-A ¥25,500
 体322×322×150mm フタ330×330×30mm
 ●材質:18-8ステンレス 自在取手付

保冷剤セット

和え物容器にプラスして冷たさ長持ち～
 食中毒対策にもなります



④天ぷら入用 保冷剤セット

254-Ci 340×290×H40mm ¥6,200 (No.254用)
 ●材質:シルバーアルマイト
 ※天ぷら入れは別売りです

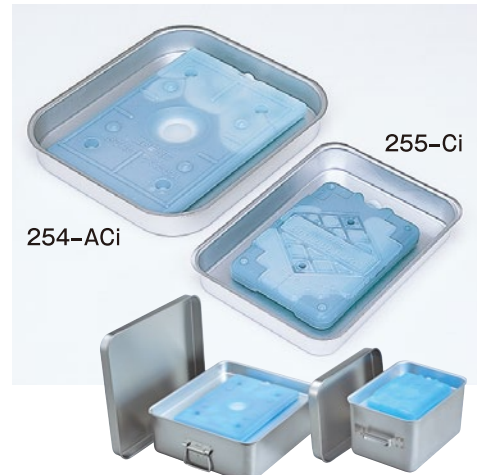

⑤天ぷら入用 保冷剤セット

254-ACi 350×318×H36mm ¥6,200 (No.254-A用)
 255-Ci 287×207×H40mm ¥4,500 (No.255-C-D用)
 ●材質:シルバーアルマイト
 ※天ぷら入れは別売りです



自在取手は
 オプションです。

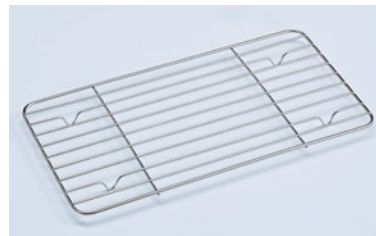

ステンレス敷網

⑦B型バット用 ⑧287-288-289用

287-S 334×190mm ¥3,800
 288-S 280×155mm ¥3,200
 289-S 245×140mm ¥3,000

⑥B型バット(フルーツ添加物容器) ●材質:シルバーアルマイト

品番	本体・蓋セット 価格	体外寸	本体のみ価格	蓋外寸	蓋のみ価格	自在取手 (オプション)
285 B-56	¥20,700	562×307×110mm	¥14,600	575×320×16mm	¥6,100	○
286 B-43	¥9,800	426×270×100mm	¥6,800	447×288×17mm	¥3,000	○
287 B-38	¥7,500	376×228×107mm	¥5,000	392×245×25mm	¥2,500	○
288 B-32	¥5,600	322×193×95mm	¥3,800	338×209×25mm	¥1,800	○
289 B-28	¥4,400	278×173×90mm	¥2,900	290×186×25mm	¥1,500	○
290 B-23	¥3,750	225×158×85mm	¥2,450	240×170×10mm	¥1,300	×
291 B-20	¥2,830	200×133×80mm	¥2,100	213×145×10mm	¥730	×
292 B-17	¥2,380	167×117×75mm	¥1,700	175×125×10mm	¥680	×



283-B 蓋は別売です。

⑧調理バット(取手付)テーパー付

283 ⑧660×440×120mm 体¥24,000/283-F フタ¥8,000
 283-A ⑧548×370×110mm 体¥18,350/283-AF フタ¥7,000
 283-B ⑧468×347×102mm 体¥13,650/283-BF フタ¥5,600
 ●材質:シルバーアルマイト

(積重寸法表・重量)	大	中	小
二段積重時寸法	195mm	165mm	155mm
一段当たり寸法	+75mm	+55mm	+55mm
重量	4.5kg	2.5kg	1.9kg



⑨蓋付バット

255-1 大 350×255×80mm ¥8,200
 255-2 中 320×230×70mm ¥6,800
 255-3 小 290×210×60mm ¥6,300
 ●材質:シルバーアルマイト



259-P



260-P

プレス製パン箱

一枚の板から絞る“プレス成型”
継目がなく堅牢・衛生的・機能的

①パン箱(プレス製)

258	45人用	体500×370×H205mm	フタ515×387×H20mm	¥18,700
260-A	40人用	体500×370×H185mm	フタ515×385×H28mm	¥19,000
260-C	35人用	体500×370×H150mm	フタ515×385×H28mm	¥19,800
260-P	20人用	体343×292×H165mm	フタ360×310×H33mm	¥19,000

●材質:シルバーアルマイト

発売予定

259-P	60人用 深型	体540×390×H250mm	フタ560×400×H25mm	¥36,000
-------	---------	-----------------	-----------------	---------



258



260-A



259

②パン箱(板金製)

256-B	30人用	体445×285×233mm	フタ457×297×25mm	¥43,500
257	45人用 深型	体500×340×250mm	フタ510×350×25mm	¥41,000
259	60人用 深型	体540×390×250mm	フタ560×400×25mm	¥48,000
260	60人用 浅型	体740×380×190mm	フタ755×400×25mm	¥54,000

●材質:シルバーアルマイト

(積重寸法表・重量)	259-P	258	260-A	260-C	260-P	256-B	257	259	260
二段積重時寸法	320mm	345mm	280mm	280mm	245mm	300mm	330mm	330mm	270mm
一段当たり寸法	+70mm	+140mm	+100mm	+125mm	+80mm	+70mm	+80mm	+80mm	+80mm
重量	3.2kg	2.3kg	2.2kg	2.0kg	1.2kg	2.1kg	2.5kg	3.0kg	3.5kg

重なるパン箱

実用新案品

別運

TA-30
シルバーアルマイト



TA-40
シルバーアルマイト



蓋は流水付で水切れ抜群



10段重ねて
74.5cm

10個積み重ね寸法(ハンドル含む)
TA-30 478×378×745mm
TA-40 595×370×745mm

③重なるパン箱

TA-30 体内寸 410×350×185mm フタ 450×390×20mm ¥20,400 シルバーアルマイト
※4枚切トーストが36枚入ります。6段×6段(3枚×2列)
※25~35人クラス対応

TA-40 体内寸 530×350×185mm フタ 570×390×20mm ¥21,600 シルバーアルマイト
※4枚切トーストが48枚入ります。6段×8段(4枚×2列)
※35~45人クラス対応



④PP特大番重

270-PP A型 ¥6,400
外寸684×423×160mm 36.2ℓ
271-PP B型 ¥6,100
外寸684×423×100mm 21.4ℓ



⑤PP大型番重

274-PP A型 ¥6,100
外寸643×417×160mm 32.7ℓ
275-PP B型 ¥5,900
外寸643×417×90mm 16.9ℓ



⑥PP番重

277-PP A型 ¥4,100
外寸574×388×105mm 16.6ℓ
278-PP B型 ¥3,700
外寸574×388×73mm 11.1ℓ



⑦PP番重用蓋

265-FP 特大用 ¥3,300
外寸694×434×29mm
266-FP 大型用 ¥2,850
外寸652×425×32mm
267-FP 番重用 ¥2,700
外寸584×399×30mm



深型

浅型

⑧PE蓋付バット

255-4	浅型ミニ	0.4ℓ	135×105×40mm	¥1,560
255-5	浅型小小	0.55ℓ	155×120×40mm	¥1,630
255-6	浅型小	0.7ℓ	174×134×43mm	¥1,690
255-7	浅型中	1.1ℓ	206×156×49mm	¥1,950
255-8	浅型大	2.0ℓ	246×190×55mm	¥2,470
255-9	浅型特大	3.0ℓ	295×215×65mm	¥3,510
255-10	深型ミニ	0.55ℓ	135×105×55mm	¥1,690
255-11	深型小小	0.85ℓ	155×120×60mm	¥1,760
255-12	深型小	1.2ℓ	174×134×68mm	¥1,820
255-13	深型中	1.8ℓ	206×156×78mm	¥2,210
255-14	深型中	3.2ℓ	246×190×88mm	¥2,730
255-15	深型特大	4.8ℓ	295×215×100mm	¥4,030

●材質:本体/シルバーアルマイト・蓋/ポリエチレン製
●耐熱温度:70℃(蓋)



9



10

⑨18-8キッチンバット

287-PF	大	4.2ℓ	315×220×77mm	¥5,350
288-PF	中	3.1ℓ	265×195×70mm	¥4,250
289-PF	小	1.85ℓ	220×170×63mm	¥3,250

⑩18-8キッチンバット深型

290-PF	大	6.5ℓ	315×220×115mm	¥7,100
291-PF	中	4.5ℓ	265×195×105mm	¥5,600
292-PF	小	3.0ℓ	220×170×90mm	¥4,250

●材質:本体/ステンレス
蓋/ポリエチレン(耐熱温度60℃)

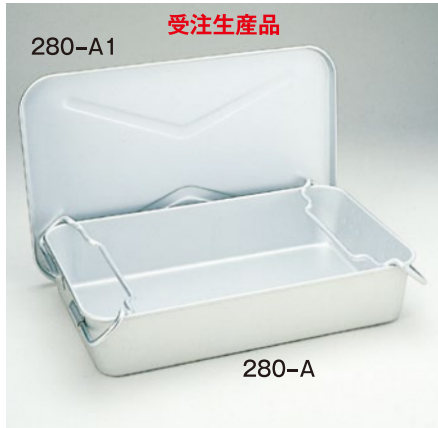

280-A1

受注生産品

280-A



280-C1

280-C



③アルミシステムバット

- 27S-1 小々40H ¥4,000
- 27S-2 小々50H ¥4,300
- 27S-3 小々40H ¥4,550
- 27S-4 小々50H ¥4,950
- 27S-5 大40H ¥5,500
- 27S-6 大50H ¥6,050
- 27S-7 大60H ¥8,850
- 27S-8 大80H ¥10,600
- 27S-9 特大40H ¥7,550
- 27S-10 特大50H ¥8,300
- 27S-11 特大60H ¥10,100
- 27S-12 特大80H ¥12,200

- サイズ
小々/310×230mm 小/346×266mm
大/414×312mm 特大/472×362mm

①漁缶

- 280-A 体610×387×125mm ¥19,200
- 280-A1 フタ631×407×22mm 1kg ¥6,000
- 材質:シルバーアルマイト

②漁缶

- 280-C 体600×380×140mm ¥21,500
- 280-C1 フタ625×402×12mm 1.5kg ¥8,300
- 材質:18-8ステンレス

(積重寸法表・重量)	280-A	280-C
二段積重寸法	175mm	175mm
一段当たり寸法	+50mm	+35mm
重量	2.0kg	3.0kg

④アルミシステムバット蓋

- 27F-1 小々 320×240×H15mm ¥2,400
- 27F-2 小 356×276×H16mm ¥2,900
- 27F-3 大 422×320×H16mm ¥3,600
- 27F-4 特大 481×371×H18mm ¥5,500



⑤18-8運搬バット

- 280-G 2枚取 638×428×H151mm ¥26,100
- 280-G1 3枚取 582×421×H112mm ¥18,300
- 280-G2 4枚取 576×368×H 90mm ¥14,700

(積重寸法表・重量・容量)	2枚取	3枚取	4枚取
二段積重寸法	182mm	145mm	120mm
一段当たり寸法	+30mm	+35mm	+30mm
重量	4kg	3.4kg	3kg
容量	44ℓ	22.4ℓ	16ℓ

※蓋はP23-④を御利用下さい。



Aタイプ蓋

⑧

⑥18-8運搬バット

- 280-D4 618×380×H100mm ¥17,300
- 280-D1 618×380×H135mm ¥18,900
- 280-D2 618×380×H185mm ¥22,800
- 280-D3 618×380×H200mm ¥24,200
- 取手込サイズ425mm

(積重寸法表・重量)	280-D4	280-D1	280-D2	280-D3
二段積重寸法	125mm	160mm	215mm	225mm
一段当たり寸法	+25mm	+25mm	+30mm	+25mm
重量	2.3kg	3.1kg	3.4kg	3.5kg



Bタイプ蓋

⑧

⑦18-8水切運搬バット

- 280-DP4 618×380×H100mm ¥19,200
- 280-DP1 618×380×H135mm ¥21,500
- 280-DP2 618×380×H185mm ¥25,500
- 280-DP3 618×380×H200mm ¥26,800
- 穴径φ5mm/取手込サイズ425mm

⑧18-8運搬バット蓋

- (⑥⑦にはAタイプ・BタイプどちらでもOKです)
- 280-DA Aタイプ 620×400×15mm 1.5kg ¥5,400
- 280-DB Bタイプ 620×400×15mm 1.5kg ¥6,100

18-8IKD抗菌ステンレスシリーズ



⑨抗菌給食バット手付

- 28K-E 本体24吋 外寸610×380×H130mm ¥22,000
- 28K-F フタ24吋 外寸630×400×H 15mm ¥8,900



⑩抗菌給食バット・手穴明

- 28K-G 本体 24吋 外寸610×380×H130mm ¥21,600



⑪抗菌運搬バット

- 28K-C 外寸600×380×H140mm ¥23,000 ※蓋は⑨28K-Fが合います。



⑫抗菌水切り運搬バット

- 28K-B 外寸600×380×H140mm ¥24,800 ※蓋は⑨28K-Fが合います。



⑬抗菌スタッキング角バット

- 28K-H 本体 6枚取 外寸480×340×H105mm ¥10,800
- 28K-I 本体 10枚取 外寸350×265×H 85mm ¥6,800
- 28K-J フタ 6枚取 外寸490×350×H 10mm ¥4,950
- 28K-K フタ 10枚取 外寸380×275×H 10mm ¥4,100



⑭抗菌角バット

- 29K-A1 3枚取 外寸590×425×H110mm ¥16,300
- 29K-A2 4枚取 外寸585×370×H 90mm ¥14,800
- 29K-A3 6枚取 外寸480×340×H 80mm ¥9,450
- 29K-A4 8枚取 外寸405×295×H 67mm ¥6,950
- 29K-A5 10枚取 外寸350×265×H 63mm ¥5,550
- 29K-A6 12枚取 外寸320×255×H 53mm ¥4,650
- 29K-A7 15枚取 外寸290×225×H 50mm ¥3,800
- 29K-A8 18枚取 外寸265×205×H 45mm ¥3,250
- 29K-A9 21枚取 外寸240×195×H 38mm ¥2,550
- 29K-A10 キッチン外 外寸210×170×H 30mm ¥2,100
- 29K-A11 手札型 外寸155×125×H 25mm ¥1,650



⑮抗菌深型組バット

- 29K-F 1号 外寸160×130×H70mm ¥2,900
- 29K-G 2号 外寸190×135×H74mm ¥3,200
- 29K-H 3号 外寸210×150×H75mm ¥3,600
- 29K-I 4号 外寸225×170×H77mm ¥4,300
- 29K-J 5号 外寸265×185×H78mm ¥5,400
- 29K-K 6号 外寸300×200×H80mm ¥6,300
- 29K-L 7号 外寸335×230×H86mm ¥7,500
- 29K-M 8号 外寸350×240×H87mm ¥8,300
- 29K-N 9号 外寸365×265×H94mm ¥8,800



⑯抗菌ケーキバット

- 15K-2 9吋 外寸220×155×H15mm ¥2,300
- 15K-3 10吋 外寸265×180×H16mm ¥2,800
- 15K-4 11吋 外寸285×205×H17mm ¥3,400
- 15K-5 12吋 外寸325×230×H18mm ¥3,600
- 15K-6 14吋 外寸355×260×H19mm ¥5,000
- 15K-7 15吋 外寸385×285×H20mm ¥5,700
- 15K-8 16吋 外寸420×340×H22mm ¥7,200



ステンレスコンテナ・番重 淵を巻いてないので汚れが溜まらず、洗いやすく衛生的。



H300



H200

①ステンレスコンテナBK (穴なし)

	サイズ	重量	容量	板厚	
H300	527×370×H300mm	4.7kg	46ℓ	1.0mm	¥59,000
H200	527×370×H200mm	2.6kg	30ℓ	0.7mm	¥31,000
H160	527×370×H160mm	2.3kg	26ℓ	0.7mm	¥29,000

※H300のみハンドル付



①②③ 淵のフランジ部分を丸く加工し、持ちやすく手が傷つかないようにしています。



H300-P



H200-P



② 側面・底面に穴が空いています。

②ステンレスコンテナBK (穴明)

	サイズ	重量	容量	板厚	
H300-P	527×370×H305mm	4.7kg	46ℓ	1.0mm	¥62,400
H200-P	527×370×H205mm	2.6kg	30ℓ	0.7mm	¥34,400
H160-P	527×370×H165mm	2.3kg	26ℓ	0.7mm	¥32,400

※H300-Pのみハンドル付



68T-170



68T-120



スタッキングイメージ。

③ステンレス番重BK

	サイズ	重量	容量	板厚	
68T-170	682×482×H170mm	3.3kg	46ℓ	0.7mm	¥26,500
68T-140	682×482×H140mm	3.0kg	38ℓ	0.7mm	¥25,000
68T-120	682×482×H120mm	2.8kg	32ℓ	0.7mm	¥24,000

アルマイト スタックコンテナ 軽量・大容量



ASC-601



ASC-602

使える! 便利なスタコン 食材の保管・配送に最適
食肉・カット野菜・魚介類・お米・小麦粉などなど
プラスチック製品に変わる、新たな容器

衛生的・機能的・ECO

- ①一枚の板から絞るプレス成型、継目がなく堅牢で衛生的
- ②コーナー部分は大きなアール形状、汚れが溜まらず洗浄性アップ
- ③コンテナ同士はスタッキングでき、収納性アップ
- ④アルミニウムは軽い、ステンレスと比べて1/3の重さ
- ⑤エコ素材、アルミ製品はリサイクル可能な素材

発売予定

④アルマイト スタックコンテナ

	サイズ	重量	容量	
ASC-601	コンテナ 535×385×H250mm	2.4kg	約42ℓ	¥26,500
ASC-602	専用蓋 553×403×H 22mm	0.82kg	-	¥14,500

●材質:シルバールアルマイト



淵を巻いてないので汚れが溜まらず、洗いやすく衛生的。

本体と取手が一体化 省スペース化と利便性を両立させました ハンドルと本体を同じ幅にすることで省スペース化

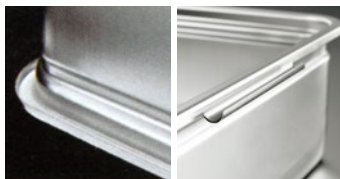

① HACCP 18-8手付番重

265-Ha01	特大	120	657×447×H120mm	2.8kg	¥17,500
265-Ha02	特大	90	657×447×H90mm	2.45kg	¥15,500
265-Ha03	大	140	557×377×H140mm	2.35kg	¥15,500
265-Ha04	大	110	557×377×H110mm	2.05kg	¥14,500
265-Ha05	大	80	557×377×H80mm	1.85kg	¥13,300
265-Ha06	中	110	476×356×H110mm	1.45kg	¥12,700
265-Ha07	中	80	476×356×H80mm	1.25kg	¥11,600

●材質:SUS304 ●板厚:A-0.7mm/B-0.6mm



- ① 縁巻き部分を無くしたことによりサニタリー性(衛生的)が飛躍的に向上!
- ② ヒンジ部分がオープンのため掃除しやすく衛生的!
- ③ デザインを工夫しハンドルを本体と同じ幅に収めることで省スペース化を実現!



② HACCP 18-8番重 蓋

265-Ha11	特大	690×445×H10mm	1.8kg	¥8,500
265-Ha12	大	565×385×H10mm	1.5kg	¥7,000
265-Ha13	中	485×365×H10mm	1.2kg	¥5,900

●材質:SUS304 ●板厚:0.8mm

③ HACCP 18-8運搬バット

280-Ha01	140H	634×400×H140mm	3.3kg	¥28,000
280-Ha02	110H	634×400×H110mm	3.0kg	¥26,800

●材質:SUS304 ●板厚:0.8mm

別運



④ 18-8給食バット

280-E	24吋手付	610×380×130mm	¥22,000
280-EH	24吋手穴明	610×380×130mm	¥20,800
280-F	給食バット蓋	630×400×15mm	¥8,400



⑤ 18-8手付番重

265-AD	特大(深)	655×440×120mm	¥18,800
265-AS	特大(浅)	655×440×90mm	¥17,200
265-D	大(深)	551×370×110mm	¥16,200
265-S	大(浅)	551×370×80mm	¥15,000
266-D	中(深)	466×345×110mm	¥14,500
266-S	中(浅)	466×345×80mm	¥13,300
267-D	小(深)	370×285×110mm	¥12,300
267-S	小(浅)	370×285×80mm	¥11,300



⑥ 18-8番重蓋

265-AF	特大	663×449×24mm	¥8,200
265-DF	大	558×378×23mm	¥6,100
266-DF	中	475×355×23mm	¥5,000
267-DF	小	377×295×18mm	¥4,300



⑦ 18-8番重用網

265-AN	特大用	620×405mm	¥6,200
265-N	大用	520×340mm	¥4,300
266-N	中用	440×320mm	¥3,900
267-N	小用	340×260mm	¥3,400



⑧ 番重(手ナシ)

270	特大150	664×446×H150mm	39.0ℓ	¥19,110
271	特大120	664×446×H120mm	31.0ℓ	¥17,420
272	特大90	664×446×H90mm	23.0ℓ	¥17,290
273	大140	550×370×H140mm	25.0ℓ	¥12,560
274	大110	550×370×H110mm	20.0ℓ	¥11,130
275	大80	550×370×H80mm	14.5ℓ	¥10,500
276	大60	550×370×H60mm	11.0ℓ	¥9,380
277	中110	468×348×H110mm	16.0ℓ	¥9,530
278	中80	468×348×H80mm	11.5ℓ	¥9,070
279	中60	468×348×H60mm	9.0ℓ	¥8,430
280	小110	370×287×H110mm	10.0ℓ	¥7,950
281	小80	370×287×H80mm	7.5ℓ	¥7,470

●材質:シルバーアルマイト



⑨ 番重(手付)

270-T	特大150	¥23,010
271-T	特大120	¥21,970
272-T	特大90	¥20,670
273-T	大140	¥15,860
274-T	大110	¥14,300
275-T	大80	¥13,780
276-T	大60	¥12,720
277-T	中110	¥11,930
278-T	中80	¥11,290
279-T	中60	¥10,960
280-T	小110	¥10,170
281-T	小80	¥9,700

●材質:シルバーアルマイト
※高さ90mm以下のサイズは固定式取手です。

⑩ 穴明番重(手付)

270-H	特大150	¥40,560
271-H	特大120	¥38,480
272-H	特大90	¥36,530
273-H	大140	¥29,380
274-H	大110	¥27,040
275-H	大80	¥25,090
276-H	大60	¥23,010
277-H	中110	¥23,010
278-H	中80	¥21,450
279-H	中60	¥20,150
280-H	小110	¥19,110
281-H	小80	¥18,330

●材質:シルバーアルマイト
※高さ90mm以下のサイズは固定式取手です。



⑪ ご飯などもくっつきにくくて洗浄も楽チン!!

⑪ 番重(手付)フッ素加工

265-F	大 H110mm	¥28,500
266-F	中 H110mm	¥23,500
267-F	小 H110mm	¥20,000

※受注生産品

⑫ 番重 蓋 (※⑧⑨⑩⑪用)

270-2	特大	¥11,000
692×473×H25mm	1.1kg	
273-6	大	¥7,000
565×385×H22mm	0.8kg	
277-9	中	¥5,600
484×363×H20mm	0.6kg	
280-1	小	¥4,200
380×298×H20mm	0.4kg	

●材質:シルバーアルマイト



NEW

重なり省スペースで収納できます

淵巻きしていない切りっぱなし仕上げ

汚れが溜まる部分なく衛生的



①アルマイトUTバット(テーパー型)

UTB-07 329×289×H35mm ¥4,200

●材質:シルバーアルマイト

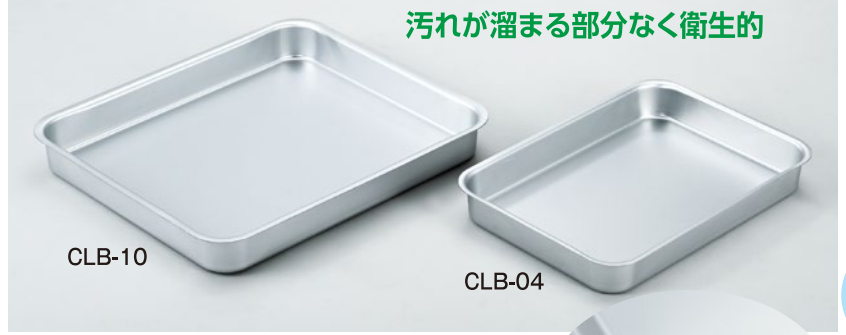

CLB-10

CLB-04



②アルマイトCLバット(ストレート型)

CLB-04 274×194×H35mm ¥3,150

CLB-05 287×207×H40mm ¥3,150

CLB-09 340×290×H40mm ¥4,200

CLB-10 350×318×H36mm ¥4,200

●材質:シルバーアルマイト



- コーナーに段加工を施しスタッキング時のはまり込みを防止。
- フチ(エッジ)をフラットで幅広にし、汚れがたまりにくく持ちやすい。
- 従来品よりも厚板にし強度アップ。



※フラットエッジタイプは一枚一枚のすき間を確保。



③角バット フラットエッジタイプ 電解仕上

	外寸	内寸	高さ	
295G1	30枚取	176×217mm	158×200mm	30mm ¥1,680
295G2	21枚取	205×255mm	188×238mm	38mm ¥2,500
295G3	18枚取	213×273mm	195×255mm	40mm ¥3,000
295G4	15枚取	235×301mm	217×283mm	45mm ¥3,400
295G5	12枚取	256×326mm	238×308mm	50mm ¥3,900
295G6	10枚取	359×274mm	340×255mm	60mm ¥4,600
295G7	8枚取	412×298mm	393×279mm	65mm ¥5,700

●材質:SUS304

※サイズは生産ロットによって多少前後有り



④角バット フラットエッジタイプ 蓋

	外寸	
295G1F	30枚取	223×182mm ¥1,350
295G2F	21枚取	264×214mm ¥1,800
295G3F	18枚取	280×220mm ¥1,900
295G4F	15枚取	308×242mm ¥2,000
295G5F	12枚取	336×265mm ¥2,450
295G6F	10枚取	368×283mm ¥2,800
295G7F	8枚取	425×310mm ¥3,700

●材質:SUS304



680~687

⑤アルマイト角バット

680	8枚取	403×288×65mm	1.0mm厚	¥3,250
681	10枚取	350×263×60mm	0.8mm厚	¥2,700
682	12枚取	320×249×53mm	0.8mm厚	¥2,250
683	15枚取	295×228×48mm	0.7mm厚	¥1,950
684	18枚取	266×203×43mm	0.7mm厚	¥1,700
685	21枚取	246×200×35mm	0.7mm厚	¥1,400
686	キャビネ型	210×168×30mm	0.6mm厚	¥980
687	手札型	158×123×25mm	0.6mm厚	¥880

●材質:シルバーアルマイト



166-1~166-7

⑥標準バット

166-1	No.1	373×309×43mm	¥2,300
166-2	No.2	349×274×37mm	¥1,950
166-3	No.3	310×239×36mm	¥1,540
166-4	No.4	278×213×36mm	¥1,380
166-5	No.5	242×183×32mm	¥1,000
166-6	No.6	216×157×30mm	¥930
166-7	No.7	190×132×28mm	¥810

●材質:シルバーアルマイト



⑦アルマイト標準バット深型

166-1D	1号	370×307×65mm	¥4,020
166-2D	2号	348×273×55mm	¥3,590
166-3D	3号	312×241×55mm	¥3,020
166-4D	4号	276×211×53mm	¥2,380
166-5D	5号	242×181×50mm	¥2,180

●材質:シルバーアルマイト



⑧アルマイト深バット

282-1	キング	548×370×110mm	¥14,300
282-2	プリンス	468×347×102mm	¥10,170
282-3	特大	507×340×80mm	¥8,270
282-4	大	420×301×66mm	¥4,930
282-5	中	376×278×58mm	¥4,290
282-6	小	337×257×58mm	¥3,500
282-7	小々	308×240×57mm	¥3,180

●材質:シルバーアルマイト



⑨大型バット

284-A	ジャイアント	630×427×74mm	¥11,810
284-B	キング	570×390×63mm	¥8,990
284-C	クイーン	505×353×63mm	¥6,360
284-D	プリンス・ローズ	417×310×58mm	¥3,980

●材質:シルバーアルマイト



⑩大型バット蓋

284-AF	ジャイアント用	656×448×28mm	¥11,240
284-BF	キング用	593×408×27mm	¥9,380
284-CF	クイーン用	530×375×19mm	¥5,950
284-DF	プリンス・ローズ用	440×325×17mm	¥4,410

●材質:シルバーアルマイト



150・154



151・155



153・156

①配食バット(下太イボ付6ヶ所)

150	⊗	366×265×20mm	¥1,450	シルバーアルマイト
154	⊕	340×242×20mm	¥1,300	シルバーアルマイト
151	⊗	352×257×18mm	¥1,450	シルバーアルマイト
155	⊕	325×235×18mm	¥1,300	シルバーアルマイト



152

③モダン盆(下太イボ付6ヶ所)

152	352×264×20mm	¥1,450	シルバーアルマイト
-----	--------------	--------	-----------



157

④小判バット(下太イボ付6ヶ所)

157	335×245×25mm	¥1,300	シルバーアルマイト
-----	--------------	--------	-----------

②配食バット(水切付4ヶ所)

153	⊗	352×257×18mm	¥1,450	シルバーアルマイト
156	⊕	325×235×18mm	¥1,300	シルバーアルマイト

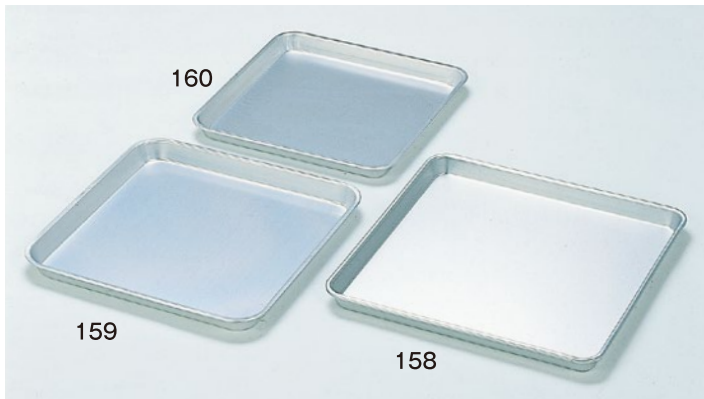

160

159

158

⑤角膳

158-A	45cm	470×470×30mm	¥5,500	160	30cm	310×310×25mm	¥2,400
158	36cm	377×377×31mm	¥3,660	161	27cm	281×281×23mm	¥2,280
159	33cm	341×341×28mm	¥2,750	●材質:シルバーアルマイト			



162~164

⑥脇取盆(エンボス加工)

162	50cm	500×337×27mm	¥7,400
163	46cm	456×310×25mm	¥6,950
164	44cm	440×300×25mm	¥6,600

●材質:シルバーアルマイト

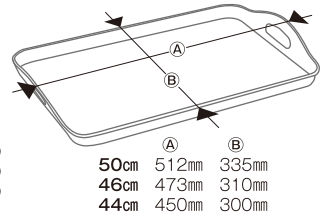

⑦アジロ丸盆

	外径	内径	
172-1	27cm	φ270×φ220×16mm	¥2,100
172-2	30cm	φ300×φ250×18mm	¥2,300
172-3	33cm	φ330×φ270×22mm	¥2,400
172-4	36cm	φ360×φ300×23mm	¥3,100
172-5	39cm	φ390×φ330×23mm	¥3,900
172-6	42cm	φ420×φ360×24mm	¥4,700

●材質:シルバーアルマイト



⑧18-8長角盆

168-01	小	363×288×26mm	¥3,200
168-02	中	412×312×26mm	¥3,700
168-03	大	460×360×27mm	¥4,450
168-04	特大	512×412×28mm	¥6,100



⑨18-0正角盆

161-S	27cm	275×275×24mm	¥1,750
160-S	31cm	317×317×24mm	¥2,200
159-S	34cm	338×338×23mm	¥2,600
158-S	37cm	373×373×23mm	¥2,800



⑩18-0ケーキバット

150-1	8吋	197×138×H19mm	¥850
150-2	9吋	216×153×H19mm	¥1,050
150-3	10吋	257×178×H19mm	¥1,300
150-4	11吋	284×202×H19mm	¥1,400
150-5	12吋	317×228×H20mm	¥1,700
150-6	14吋	348×250×H21mm	¥2,200
150-7	15吋	384×285×H23mm	¥2,650
150-8	16吋	415×306×H23mm	¥3,100
150-9	17吋	437×324×H23mm	¥3,700
150-10	18吋	462×344×H23mm	¥4,200
150-11	19吋	486×361×H23mm	¥4,650
150-12	20吋	511×380×H23mm	¥5,200
150-13	21吋	538×399×H23mm	¥5,700
150-14	22吋	562×415×H23mm	¥6,250



アルマイト食器 ●材質: 蔴酸アルマイト

受注生産品

<p>101 小食器 φ120×45mm ¥360</p>	<p>102 中食器 φ140×45mm ¥390</p>	<p>103 大食器 φ150×45mm ¥420</p>	<p>106 特深皿 φ160×35mm ¥540</p>	<p>107 特大深皿 φ180×35mm ¥600</p>	<p>108 ジャンボ皿 φ215×30mm ¥1,150</p>
<p>108-A パン皿(深型) φ180×20mm ¥580</p>	<p>109 小皿 φ125×20mm ¥330</p> <p>109-C 小皿 φ108×15mm(シルバー) ¥330</p>	<p>109-D 中皿 φ145×23mm ¥410</p> <p>109-A 中皿 φ150×20mm ¥410</p>	<p>109-B 小物食器 φ135×35mm ¥420</p>	<p>104 パン皿(深型) φ160×20mm ¥460</p>	<p>105 パン皿(浅型) φ180×13mm ¥500</p>

アルマイト食器(ランチ皿) **受注生産品**

●材質: 蔴酸アルマイト、シルバーアルマイト

<p>115 ランチ皿長方形(3食) 305×200×24mm ¥2,000</p>	<p>116 ランチ皿長方形(4食) 310×220×30mm ¥2,250</p>	<p>116-A ランチ皿長方形(4食) 295×228×23mm ¥2,500</p>
<p>114-A ランチ皿丸型(3食) φ190×20mm ¥820</p>	<p>119 手付コップ(8cm) 200cc(φ80×50mm) ¥590</p> <p>120 手付コップ(9cm) 300cc(φ90×56mm) ¥750</p>	<p>117-A カレー皿 φ220×30mm ¥1,900</p> <p>117-B カレー皿 φ240×30mm ¥2,300</p>

光輝食器 **受注生産品**

●材質: 高純度蔴酸アルマイト

<p>103-B 大食器 φ150×45mm ¥1,000</p>	<p>101-B 小食器 φ120×45mm ¥800</p>	<p>102-B 中食器 φ140×45mm ¥950</p>
<p>106-B 特深皿 φ160×35mm ¥1,220</p>	<p>107-B 特大深皿 φ180×35mm ¥1,280</p>	
<p>104-B パン皿(深型) φ160×20mm ¥1,070</p>	<p>105-B パン皿(浅型) φ180×13mm ¥1,100</p>	

弁当箱

<p>203 長方形弁当箱(小) 体155×106×30mm/フタ159×110×20mm ¥1,900 材質: シルバーアルマイト</p>	<p>204-A ブック型弁当箱 体207×138×30mm/フタ213×142×25mm ¥2,750 材質: シルバーアルマイト</p>	<p>209 角型弁当箱(大) 体168×110×45mm/フタ172×113×17mm ¥1,950 材質: 蔴酸アルマイト</p> <p>209-B 角型弁当箱(中) 体168×110×35mm/フタ172×113×17mm ¥1,950 材質: 蔴酸アルマイト</p> <p>209-A 角型弁当箱(小) 体168×110×30mm/フタ172×113×17mm ¥1,950 材質: 蔴酸アルマイト</p>	<p>200 舟底型弁当箱(特大) 体185×135×50mm/フタ195×145×18mm ¥2,360 材質: 蔴酸アルマイト</p> <p>201 舟底型弁当箱(大) 体166×112×45mm/フタ174×120×16mm ¥1,800 材質: 蔴酸アルマイト</p> <p>202 舟底型弁当箱(小) 体148×105×30mm/フタ156×110×16mm ¥1,650 材質: 蔴酸アルマイト</p>
<p>208 丸型弁当箱 体φ120×55mm フタφ125×12mm ¥2,100 材質: ステンレス</p>	<p>123 丸型弁当箱(小) 体φ120×50mm フタφ130×17mm ¥1,050 材質: シルバーアルマイト</p>	<p>206 長方形弁当箱(大) 体124×105×40mm フタ130×112×11mm ¥2,450 材質: ステンレス</p> <p>207 長方形弁当箱(小) 体125×105×30mm フタ130×112×11mm ¥2,250 材質: ステンレス</p>	<p>146 手付コップ(9cm) φ94(内径90)×45mm 250cc ¥1,300</p>

サンプルケース



①総アクリルサンプルケース
180 小 400×300×210mm ¥38,800
181 大 450×350×210mm ¥40,000
※食器・パットは付属しません。



②サンプルケース台(木製)
183 480×380×600mm ¥19,700



③サンプルケーススタンドセット
ACS-S1 650×450×1,180mm ¥83,000
ケースサイズ:550×400×300mm
ホワイトボード:580×250mm
●材質:ケース/アクリル樹脂
スタンド/スチール
※食品サンプルは付属しません。



④サンプルケーススタンドセットワイド
ACS-S2 900×465×764mm ¥72,500
ケースサイズ:890×455×250mm
●材質:ケース/アクリル樹脂
スタンド/スチール
※食品サンプルは付属しません。

③④メーカー直送品のため別運賃になります。

組立式

フルーツライン



品番	品名	サイズ	20枚重ねた高さ	重さ	容量	定価
SL-121	5 吋 小 皿	φ125×27mm	150mm	110g	180cc	¥1,070
SL-122	6 吋 パン 皿	φ160×20mm	140mm	160g	210cc	¥1,300
SL-123	中 皿	φ178×26mm	140mm	210g	390cc	¥1,540
SL-124	大 皿	φ204×29mm	190mm	290g	500cc	¥1,910
SL-125	小 鉢(128)	φ128×54mm	230mm	145g	360cc	¥1,300
SL-125A	中 鉢(136)	φ136×55mm	240mm	170g	420cc	¥1,470
SL-126	大 鉢(144)	φ144×60mm	250mm	220g	520cc	¥1,580
SL-127	5.5吋フルーツ皿	φ139×32mm	130mm	130g	260cc	¥1,250
SL-128	6 吋 スープ 皿	φ158×30mm	150mm	165g	330cc	¥1,420
SL-129	6吋オートミール	φ159×39mm	170mm	195g	410cc	¥1,420
SL-130	8 吋 スープ 皿	φ204×40mm	190mm	315g	730cc	¥1,970
SL-131	子 供 茶 碗	φ115×47mm	230mm	125g	230cc	¥1,250
SL-132	大カップ(手付)	φ 72×71mm	330mm(5個)	160g	220cc	¥1,360
SL-133	乳 児 茶 碗	φ105×49mm	230mm	110g	190cc	¥1,190



パステルライン



品番	品名	サイズ	20枚重ねた高さ	重さ	容量	定価
SL-101	5 吋 小 皿	φ125×27mm	150mm	110g	180cc	¥950
SL-102	6 吋 パン 皿	φ160×20mm	140mm	160g	210cc	¥1,190
SL-103	中 皿	φ178×26mm	140mm	210g	390cc	¥1,390
SL-104	大 皿	φ204×29mm	190mm	290g	500cc	¥1,690
SL-105	小 鉢(128)	φ128×54mm	230mm	145g	360cc	¥1,150
SL-105A	中 鉢(136)	φ136×55mm	240mm	170g	420cc	¥1,300
SL-106	大 鉢(144)	φ144×60mm	250mm	220g	520cc	¥1,410
SL-107	5.5吋フルーツ皿	φ139×32mm	130mm	130g	260cc	¥1,080
SL-108	6 吋 スープ 皿	φ158×30mm	150mm	165g	330cc	¥1,230
SL-109	6吋オートミール	φ159×39mm	170mm	195g	410cc	¥1,230
SL-110	8 吋 スープ 皿	φ204×40mm	190mm	315g	730cc	¥1,720
SL-111	子 供 茶 碗	φ115×47mm	230mm	125g	230cc	¥1,140
SL-112	大カップ(手付)白無地	φ 72×71mm	330mm(5個)	160g	220cc	¥1,080
SL-113	乳 児 茶 碗	φ105×49mm	230mm	110g	190cc	¥1,140



※カラー:ブルー・イエロー・ピンク

別運

このページの商品は全て別運賃になります。

高強度磁器食器(ダイアセラム)

高強度磁器食器 **ダイアセラム**

洗浄機・熱風消毒保管庫対応

伝統の美濃焼の技術に、先端テクノロジーをプラスした、新しい高強度磁器です。ファインセラミック素材であるアルミナに、高純度に精製された長石・粘土を配合し1350℃の高温で焼成してあります。従来の陶磁器と比較して3~4倍の強度を持っています。



ぞうさんシリーズ[®]



やさしいシリーズ[®]



うさぎシリーズ[®]



イルカシリーズ[®]



品番	品名	外径	高さ	20枚重ねた高さ	重さ	容量	ぞうさん・やさしいうさぎ・イルカ	品番	品名	外径	高さ	20枚重ねた高さ	重さ	容量	ぞうさん・やさしいうさぎ・イルカ
SL-000	特小皿	98mm	27mm	150mm	70g	—	¥950	SL-019	スタッキングマグ	77mm	71mm	240(5個)mm	150g	230cc	¥1,360
SL-001	小皿	125mm	27mm	150mm	110g	—	¥1,070	SL-020	5インチボール	123mm	45mm	210mm	125g	270cc	¥1,300※イルカはありません
SL-002	6インチパン皿	160mm	20mm	140mm	160g	—	¥1,300	SL-021	仕切皿	215mm	34mm	220mm	410g	—	¥3,130
SL-003	中皿	178mm	26mm	140mm	210g	—	¥1,540	SL-028	スタッキング平皿(小)	120mm	40mm	140(5枚)mm	175g	290cc	¥1,540
SL-005	小鉢	127mm	54mm	230mm	145g	360cc	¥1,300	SL-029	スタッキング平皿(大)	164mm	40mm	140(5枚)mm	340g	510cc	¥2,280
SL-006	中鉢	145mm	59mm	250mm	220g	520cc	¥1,580	SL-030	スタッキング両手マグ	97mm	50mm	180(5個)mm	190g	240cc	¥1,630
SL-007	5.5インチフルーツ	139mm	32mm	130mm	130g	260cc	¥1,250	SL-031	3穴小仕切り皿	175mm	28mm	130(10枚)mm	310g	—	¥2,260
SL-008	6インチスープ	158mm	31mm	150mm	165g	330cc	¥1,420	SL-032	5インチ深皿	128mm	37mm	170mm	130g	260cc	¥1,140
SL-009	6インチオートミール	159mm	39mm	170mm	195g	410cc	¥1,420	SL-026	幼児用スプーン	長さ:130mm	重さ:22g	10本単位	—	—	¥5,000※やさしいはありません
SL-011	茶碗	115mm	46mm	230mm	125g	230cc	¥1,250	SL-027	幼児用フォーク	長さ:130mm	重さ:22g	10本単位	—	—	¥5,000※やさしいはありません
SL-012	小カップ	67mm	62mm	290(5個)mm	100g	150cc	¥1,190	SL-033	スタック介助皿	113mm	左39mm 右29mm	90(5枚)mm	165g	150cc	¥1,980
SL-013	中カップ	70mm	66mm	290(5個)mm	125g	170cc	¥1,250	SL-034	角高仕切皿	208×168mm	23mm	130mm	305g	340cc	¥2,930
SL-014	ミルクカップ	83mm	65mm	210(5個)mm	125g	220cc	¥1,360※うさぎはありません	SL-035	スタッキング深小鉢	90mm	49mm	—	130g	160cc	¥1,160
SL-015	マグカップ	73mm	73mm	330(5個)mm	160g	220cc	¥1,360※イルカはありません	SL-036	スタッキング小カップ	70mm	60mm	170(5個)mm	95g	150cc	¥1,210
SL-016	幼児グラタン皿	126×113mm	41mm	重ね不可	190g	—	¥1,420	SL-037	スタッキング中カップ	74mm	66mm	190(5個)mm	120g	170cc	¥1,320
SL-017	7インチスープ皿	179mm	40mm	180mm	250g	560cc	¥1,670※うさぎ・イルカはありません	SL-038	4インチスタック深皿	105mm	37mm	90(5枚)mm	120g	180cc	¥1,390
SL-018	乳児茶碗	106mm	49mm	230mm	110g	190cc	¥1,190	SL-039	丸深仕切皿	184mm	32mm	106(10枚)mm	300g	—	¥2,520

超耐熱ABS樹脂食器(超耐熱漆器)

- ①食品衛生法に適合し、検出限界が20億分の1の溶出試験にも合格。
- ②耐汚染性能に優れ、食品の汚れが沈着しにくい。
- ③耐アルカリ性能や耐水分解性能に優れ、自動洗浄機、消毒保管機にも対応。
- ④煮沸消毒、薬品消毒することが可能。又、撥水性能にも優れ衛生管理に手間いらず。
- ⑤耐衝撃性能に優れ、衝撃に強いので割れにくく、軽いので取り扱いが便利。
- ⑥キズが付きにくく、製品劣化も少なく経済的です。

超耐熱漆器は、食品衛生法に基づく材質試験や、溶けだして食品に移行していく物質を確認する溶出試験に合格。環境ホルモン問題もクリアー、10年以上の使用でも初期の物性値が保持可能で、加水分解(割れない)せず安心してご使用頂けます。ケチャップ等の汚れも沈着しにくく、水切れが良く、油污れの付着も心配ありません。この食器は、超耐熱ABS樹脂に高温焼付塗装を施していますので、湿式、及び、電気式の熱風消毒保管機での高温消毒(100℃以下)が可能です。

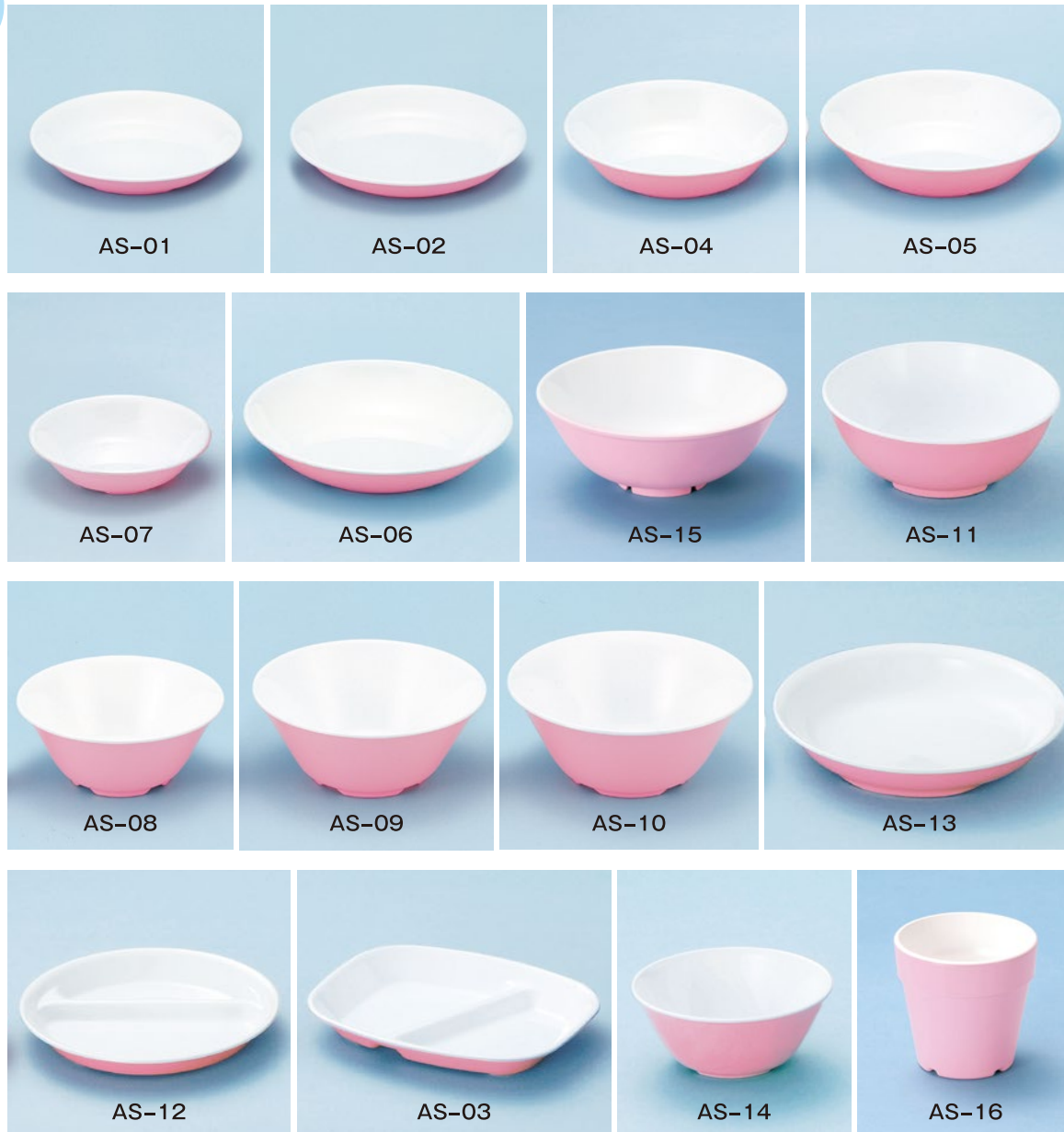

ホワイトシリーズ



ピンクホワイト®



グリーンホワイト®



ブルーホワイト®



イエローホワイト®

品番	品名	サイズ	重さ	容量	重ね寸法	ラインシリーズ	ホワイトシリーズ
AS-01	菜皿16cm	φ158×25mm	66g	310cc	30mm	¥1,140	¥990
AS-02	菜皿18cm	φ179×25mm	90g	380cc	30mm	¥1,330	¥1,180
AS-03	角仕切皿	212×173×28mm	120g	510cc	33mm	¥1,810	¥1,680
AS-04	深皿(小)	φ164×35mm	79g	450cc	40mm	¥1,190	¥1,080
AS-05	深皿(中)	φ178×40mm	91g	570cc	45mm	¥1,340	¥1,220
AS-06	深皿(大)	φ197×38mm	112g	700cc	43mm	¥1,530	¥1,400
AS-07	小鉢	φ128×32mm	48g	220cc	37mm	¥920	¥810
AS-08	ボール12.5cm	φ127×53mm	58g	340cc	58mm	¥1,030	¥920
AS-09	ボール13.5cm	φ134×55mm	69g	410cc	60mm	¥1,080	¥980
AS-10	ボール14.5cm	φ144×60mm	91g	510cc	65mm	¥1,220	¥1,220
AS-11	うどん丼	φ180×69mm	125g	1000cc	78mm	¥1,840※1	¥1,730
AS-12	丸仕切皿	φ200×26mm	110g	460cc	31mm	¥1,680※1	¥1,540
AS-13	カレー皿	φ219×36mm	135g	830cc	43mm	¥1,780※1	¥1,730
AS-14	ボール11.5cm	φ118×49mm	40g	290cc	55mm	¥960※1	¥860
AS-15	ラーメン丼	φ193×75mm	162g	1150cc	89mm	—※2	¥1,780
AS-16	コップ	φ81×77mm	65g	245cc	98mm	—※2	¥670

※1.ピンク・ブルーラインのみになります。

※2.ラインシリーズにラーメン丼・コップはありません。

ラインシリーズ



ブルーライン®(BL)

ピンクライン®(PL)



ブルーベリー®(BB)

グリーンライン®(GL)

耐熱FRPトレイ (耐熱温度120°C)

FRPトレイは耐衝撃性抜群で、洗浄機及び熱風保管庫もOKです。



オレンジ(OR) ブラウン(BR) アイボリー(IV) グレー(GR) ライトグリーン(LG) イエロー(YE) ブルー(BU)

①FRP33cm角盆

SS-33 ¥2,100 360g
330×330×20mm 20枚重ね寸法:120mm

FRP25cmミニトレイ



オレンジ(OR) ピンク(P)

耐熱FRPノンスリップトレイ (耐熱温度120°C)

特殊一体成型品で、耐衝撃性抜群です。ノンスリップもべとつかず、とても役に立つFRP製のお盆です。(PAT製品) 洗浄機OK、漂白剤OK。
(ノンスリップトレイは熱風保管庫に使用しないで下さい。)



イエローモスト(YM) アイボリーモスト(IM) ブルーモスト(BM) グレーモスト(GM)



イエロー(YE) ブラウン(BR) ホワイト(W)

②FRP25cmミニトレイ

W-10 ¥1,550 210g
250×230×17mm 20枚重ね寸法:85mm

③FRP33cm角トレイ

S-201-N ¥3,400 400g ノンスリップ
330×330×20mm 20枚重ね寸法:120mm

尺2寸手付小判トレイ (耐熱温度120°C)



イエロー(YE) ライトグリーン(LG) ブルー(BU)

④FRP尺2寸手付小判トレイ

OK-94 ¥1,750 250g
371×266×15mm 20枚重ね寸法:85mm

32cm・36cm・38cm長角トレイ (耐熱温度120°C)



オレンジ(OR) ライトグリーン(LG) アイボリー(IV) イエロー(YE) ブルー(BU) ホワイト(W) ピンク(P)

⑤FRP32cm長角トレイ

W-11 ¥1,600 195g
WN-11 ¥2,600 210g ノンスリップ
320×232×18mm
20枚重ね寸法:90mm

⑥FRP36cm長角トレイ

WH-12 ¥1,750 300g
357×263×18mm
20枚重ね寸法:100mm

⑦FRP38cm長角トレイ

W-13 ¥1,950 325g
WN-13 ¥3,150 330g ノンスリップ
380×290×18mm
20枚重ね寸法:110mm

尺2寸長角手付トレイ (耐熱温度120°C)

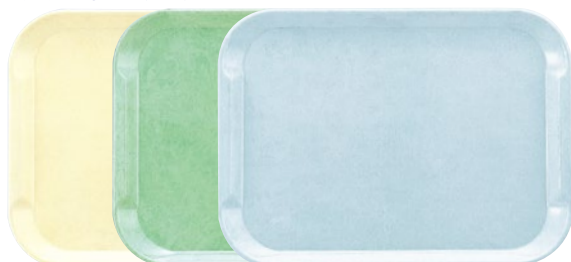

イエロー(YE) ライトグリーン(LG) ブルー(BU)

⑧FRP尺2寸長角手付トレイ

Z-100 ¥1,800 300g
369×270×16mm 20枚重ね寸法:100mm

35cm長角手付トレイ (耐熱温度120°C)



オレンジ(OR) ライトグリーン(LG) アイボリー(IV) イエロー(YE) ブルー(BU) ホワイト(W) ピンク(P)

⑨FRP35cm長角手付トレイ

W-12 ¥1,650 215g
WN-12 ¥2,700 230g ノンスリップ
350×260×18mm 20枚重ね寸法:85mm



- ① 18-8 先割スプーンⒶ 351-8 150mm ¥180
- ② 18-8 先丸スプーンⒶ 352-8 150mm ¥180
- ③ 18-0先割スプーンⒷ 353 150mm ¥100 在庫限りとなります
- ④ 18-8先丸スプーンⒷ 354-8 150mm ¥170
- ⑤ 18-0先丸スプーン 354-A 180mm ¥240
- ⑥ 18-0先割スプーン 354-B 180mm ¥250
- ⑦ 18-8フォーク(4本爪) 355-8 150mm ¥180

①～⑧ (穴ナシも有ります)

⑧ 18-0フォーク(4本爪) 356 180mm ¥240

⑨ 18-0幼児用スプーン 356-B 130mm ¥180

⑩ 18-0幼児用フォーク(3本爪) 356-C 130mm ¥180

⑪ 18-0幼児用フォーク(4本爪) 356-D 130mm ¥180

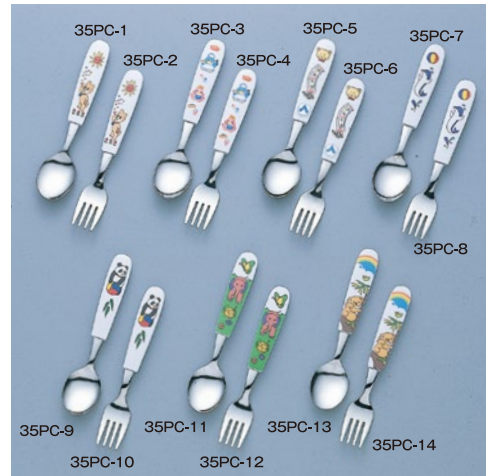

⑫ 18-0PC柄お子様スプーン・フォーク 全て¥340

- 35PC-1 コロちゃんスプーン
 - 35PC-2 コロちゃんフォーク
 - 35PC-3 ベン&ベティスプーン
 - 35PC-4 ベン&ベティフォーク
 - 35PC-5 こねこたいスプーン
 - 35PC-6 こねこたいフォーク
 - 35PC-7 イルカスプーン
 - 35PC-8 イルカフォーク
 - 35PC-9 バンダスプーン
 - 35PC-10 バンダフォーク
 - 35PC-11 ゾウスプーン
 - 35PC-12 ゾウフォーク
 - 35PC-13 コアラスプーン
 - 35PC-14 コアラフォーク
- ※長さ:138mm



⑬ 18-0アニマルスプーン・フォーク 全て¥330

- | | |
|-------------------------|--------------------------|
| 35G-01 ドッグスプーン 全長139mm | 35G-05 ハムスタースプーン 全長131mm |
| 35G-02 ドッグフォーク 全長141mm | 35G-06 ハムスターフォーク 全長131mm |
| 35G-03 キャットスプーン 全長135mm | 35G-07 ペアスプーン 全長136mm |
| 35G-04 キャットフォーク 全長139mm | 35G-08 ペアフォーク 全長137mm |
| | 35G-09 ラビッツスプーン 全長137mm |
| | 35G-10 ラビッツフォーク 全長138mm |

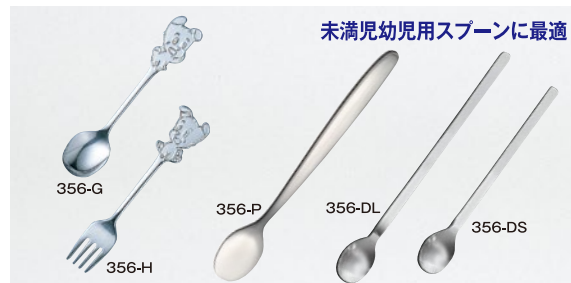

未満幼児用スプーンに最適

⑭ 18-0お子様
スプーン・フォーク
356-G ワンンスプーン 138mm ¥240
356-H ワンンフォーク 140mm ¥240

⑮ パウダーバドルスプーン
18-0ステンレス
356-P 幅24×全長151mm ¥230

⑯ フィーディングスプーン
18-8ステンレス
356-DS S 幅22×全長150mm ¥570
356-DL L 幅22×全長186mm ¥630
※深さ:9mm



別運

⑰ 京華木チャンプ箸

- 357-C0 160mm ¥630
- 357-C1 180mm ¥630
- 357-C2 195mm ¥650
- 357-C3 210mm ¥700

SPS樹脂箸

SPS(シンジオタクチック
ポリスチレン)箸とは

- 耐熱性(240℃)が高く
食器洗淨機や消毒保管庫が
使用出来ます。
- アルカリ性に強く、漂白剤や
洗剤による劣化が少ない
樹脂です。
- 食品衛生法第370号に
適合しています。

別運



⑱ SPS四角箸(スベリ止め仕様)

- 357-S1 180mm ¥390 ※黒色のみ¥360
 - 357-S2 195mm ¥400 ※黒色のみ¥370
- カラー:朱・クリーム・ローズブラウン・若草・黒

⑲ SPS六角箸(スベリ止め仕様)

- 357-S4 210mm ¥280 ※黒色のみ¥250
 - 357-S5 227mm ¥380 ※黒色のみ¥350
- カラー:朱・ブラウン・ローズブラウン・モカイエロー・コーン・黒



A型深



B型浅

⑳ 18-8クリーンバスケットA型深

- 34A-DL 大 350×395×H150mm ¥10,800
 - 34A-DM 中 315×370×H150mm ¥8,300
 - 34A-DS 小 290×340×H150mm ¥7,600
- ※5メッシュ

㉑ 18-8クリーンバスケットB型深

- 34B-DL 大 350×395×H150mm ¥10,800
 - 34B-DM 中 315×370×H150mm ¥8,300
 - 34B-DS 小 290×340×H150mm ¥7,600
- ※5メッシュ

㉒ 18-8クリーンバスケットA型浅

- 34A-SL 大 350×395×H100mm ¥9,200
 - 34A-SM 中 315×370×H100mm ¥7,600
 - 34A-SS 小 290×340×H100mm ¥6,700
- ※5メッシュ

㉓ 18-8クリーンバスケットB型浅

- 34B-SL 大 350×395×H100mm ¥9,200
 - 34B-SM 中 315×370×H100mm ¥7,600
 - 34B-SS 小 290×340×H100mm ¥6,700
- ※5メッシュ

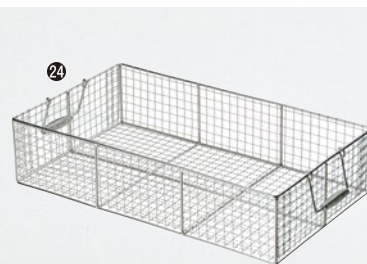

㉔ レードル洗淨筥

- 364-S 550×320×130mm ¥63,500
- 材質:18-8ステンレス・クリンプ網/15mm目

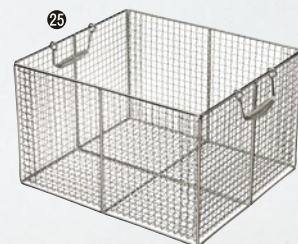

㉕ スプーン洗淨筥

- 351-S 375×330×230mm ¥63,500
- 材質:18-8ステンレス・クリンプ網/11mm目

①~③の特注サイズも都度、積算・製作致します。



322



328



322-C

① 18-8食器籠・ランチ皿籠(テーパー付)

- 321 400×380×210mm DX ¥12,000
- 322 390×360×200mm DX ¥9,600
- 330 370×250×200mm DX ¥12,000
- 324 370×340×210mm DX ¥12,000
- 325 370×320×230mm DX ¥12,000
- 326 480×390×200mm DX ¥15,000

※各種テーパーナシは特注対応です

② 18-8食器盆籠(テーパー付)

- 327 400×280×200mm DX ¥9,600
- 328 390×280×200mm DX ¥9,600
- 329 390×260×200mm DX ¥9,600

※各種テーパーナシは特注対応です

③ 抗菌ナイロンコーティング食器籠・盆籠(テーパー付)

- 321-C 400×380×210mm ¥18,500
- 322-C 390×360×200mm ¥18,500
- 328-C 390×280×200mm ¥18,500

●材質:18-8ステンレス

リルサン(ナイロン11)樹脂:耐熱温度130℃

※テーパーナシは特注対応です



④ ネームプレート

- 378 38×125×0.4mm厚 ¥120 学年組入
- 378-N 38×125×0.4mm厚 ¥120 無地
- 378-1 38×140×0.4mm厚 ¥170 学年組入
- 378-1N 38×140×0.4mm厚 ¥170 無地
- 378-A 小判型65×40mm ¥130 無地
- 378-B カラー小判型30×45mm ¥360 無地
- ブルー・レッド・グリーン・イエロー・シルバー
- 378-C 18×125×0.4mm厚 ¥230 学年組

●材質:アルマイト

⑤ 牛乳籠

- 333 340×270×155mm (20本入) ¥12,000
- 334 390×270×155mm (24本入) ¥12,500
- 335 330×330×155mm (25本入) ¥13,000

●材質:18-8ステンレス

※受注生産品

⑥ 牛乳籠(仕切なし)

- 333-1 340×270×155mm (20型) ¥13,600
- 334-1 390×270×155mm (24型) ¥14,000
- 335-1 330×330×155mm (25型) ¥14,500

●材質:18-8ステンレス

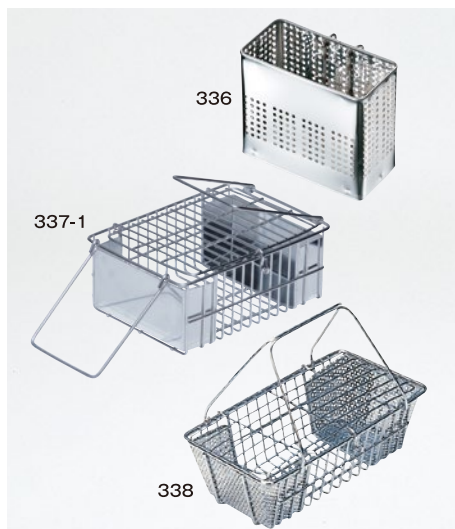

⑦ スプーン籠

- 336 136×71×120mm (立型) ¥3,300
- 337-1 160×120×70mm (横型) ¥6,200
- 338 200(165)×100(65)×67mm (横型) ¥4,700

※()内は底内寸です ●材質:18-8ステンレス



⑧ 箸籠

- 339 260(225)×100(65)×67mm (23cm用) ¥5,300
- 340 220(198)×100(65)×67mm (18cm用・19.5cm用) ¥4,900

※()内は底内寸です

340-A 本体外寸φ109(内寸101)×総H245(有効H213)mm ¥12,800

●材質:18-8ステンレス

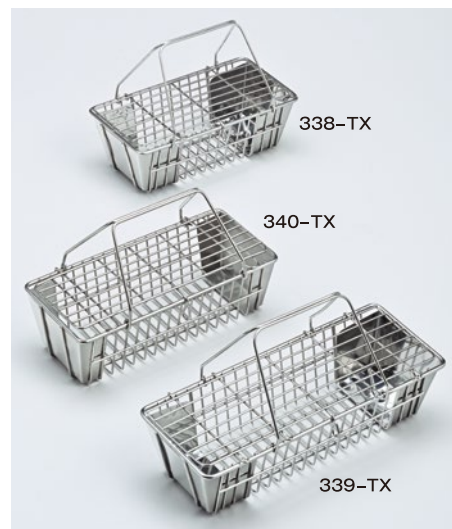

⑨ スプーン籠・箸籠(パンチングなし・ステンレス板張)

- 338-TX 200(165)×100(65)×67mm ¥6,000
- 340-TX 220(198)×100(65)×67mm ¥6,400
- 339-TX 260(225)×100(65)×67mm ¥6,800

※()内は底内寸です ●材質:18-8ステンレス

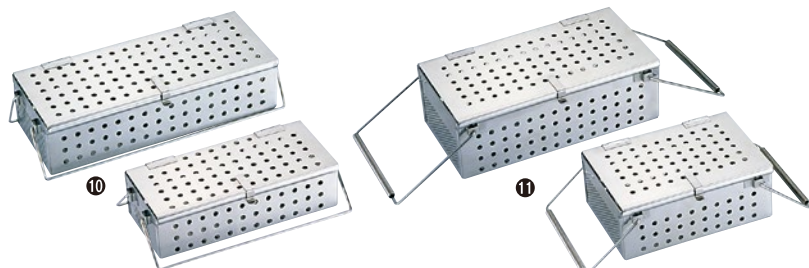

⑩ 18-8パンチング箸消毒籠

- 339-PS S 205×90×H55mm ¥9,200
- 339-PL L 260×100×H65mm ¥9,800

※穴径:φ6mm

⑪ 18-8パンチングスプーン消毒籠

- 337-PS S 180×120×H70mm ¥10,200
- 337-PL L 240×120×H80mm ¥10,600

※穴径:φ6mm

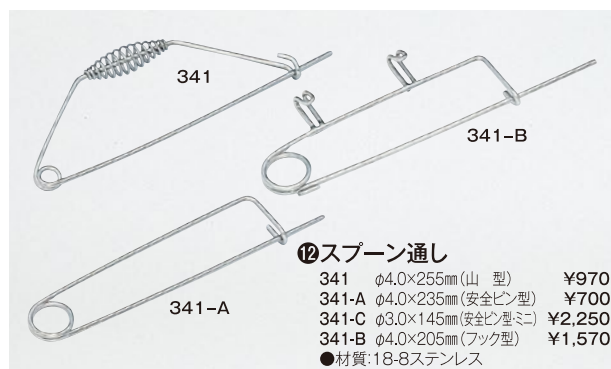

⑫ スプーン通し

- 341 φ4.0×255mm (山型) ¥970
- 341-A φ4.0×235mm (安全ピン型) ¥700
- 341-C φ3.0×145mm (安全ピン型ミニ) ¥2,250
- 341-B φ4.0×205mm (フック型) ¥1,570

●材質:18-8ステンレス

18-8ステンレスで価格をグッとおさえたガストロノームホテルパン

※1/1・2/3は深さ20mm・25mmをご用意しています。

① 18-8ガストロノームパン

●材質:ステンレス

サイズ	品番	外径(mm)	深さ(mm)	容量(ℓ)	価格
1/1	KSS001	530×327	20	2.8	¥3,400
	KSS002		25	3.5	¥3,400
	KSS003		40	6.5	¥3,700
	KSS004		65	8.3	¥3,550
	KSS005		100	12.5	¥5,000
	KSS006		150	18.8	¥7,000
	KSS007		200	25.7	¥10,600
2/3	KSSF01	カバー			¥3,420
	KSS008	353×327	20	1.5	¥3,100
	KSS009		25	1.8	¥3,100
	KSS010		40	3.5	¥3,200
	KSS011		65	5.1	¥3,300
	KSS012		100	7.9	¥4,100
	KSS013		150	12.2	¥5,900
KSSF08	カバー				¥3,000
1/2	KSS014	327×265	25	1.4	¥2,300
	KSS114		40	3.0	¥2,400
	KSS015		65	3.8	¥2,400
	KSS016		100	6.0	¥2,900
	KSS017		150	8.9	¥4,600
	KSS018		200	11.6	¥6,900
	KSSF14		カバー		



●材質:ステンレス

サイズ	品番	外径(mm)	深さ(mm)	容量(ℓ)	価格	
2/4	KSS019	530×163	65	4.3	¥4,000	
	KSS020		100	5.9	¥4,500	
	KSS021		150	8.3	¥6,500	
	KSSF19		カバー			¥2,800
	KSS022		327×176	65	2.3	¥1,660
KSS023	100	3.6		¥2,060		
KSS024	150	5.2		¥3,340		
KSS025	200	7.0		¥5,800		
1/3	KSSF22	カバー			¥1,320	
	KSS026	265×163	65	1.6	¥1,340	
	KSS027		100	2.5	¥1,850	
KSS028	150		3.7	¥2,900		
1/4	KSSF26	カバー			¥1,200	
	KSS029	176×163	65	0.9	¥1,020	
	KSS030		100	1.4	¥1,550	
KSS031	150		2.2	¥2,150		
1/6	KSSF29	カバー			¥850	
	KSS032	176×109	65	0.6	¥880	
KSS033	100		0.9	¥1,050		
1/9	KSSF32	カバー			¥750	



② 18-8ガストロノームパン穴明

●材質:ステンレス

サイズ	品番	外径(mm)	深さ(mm)	容量(ℓ)	価格
1/1	KSH002	530×327	25	3.5	¥4,900
	KSH003		40	6.5	¥4,900
	KSH004		65	8.3	¥4,850
	KSH005		100	12.5	¥6,600
	KSH006		150	18.8	¥9,000
	KSH009		25	1.8	¥4,100
2/3	KSH010	353×327	40	3.5	¥4,200
	KSH011		65	5.1	¥4,300
	KSH012		100	7.9	¥5,500
	KSH013		150	12.2	¥7,500
1/2	KSH014	327×265	25	1.4	¥3,050
	KSH114		40	3.0	¥3,200
	KSH015		65	3.8	¥3,200
	KSH016		100	6.0	¥3,900
1/9	KSH017	176×109	150	8.9	¥3,900
	KSH017		150	11.6	¥6,000

※深さ25mm・40mmの側面には穴は開いていません。



③ 18-8ノンスティックガストロノームパン

●材質:ステンレス

サイズ	品番	外径(mm)	深さ(mm)	容量(ℓ)	価格
1/1	KSNS01	530×327	20	2.8	¥7,000
	KSNS02		25	3.5	¥9,800
	KSNS03		40	6.5	¥9,800
	KSNS04		65	8.3	¥10,000
	KSNS05		100	12.5	¥13,000
2/3	KSNS08	353×327	20	1.5	¥7,500
	KSNS09		25	1.8	¥7,500
	KSNS10		40	3.5	¥7,800
	KSNS11		65	5.1	¥8,200
	KSNS12		100	7.9	¥9,600
1/2	KSNS14	327×265	25	1.4	¥5,500
	KSNS17		40	3.0	¥5,800
	KSNS15		65	3.8	¥6,200
	KSNS16		100	6.0	¥7,500

※ノンスティック加工を施しておりますので汚れが付きにくく、洗浄が容易です。
※380℃で焼き付けていますので、耐熱性にも優れています。



食材のこびりつきをおさえます。

⑤ 18-8ガストロノームパン用数アミセラミック加工

●材質:ステンレス

KSNR02 1/1用 478×276×H12mm ¥8,800
KSNR09 2/3用 310×285×H12mm ¥6,600

⑥ 18-8グリット網

EBT-21 2/1用 650×530mm ¥15,000
EBT-11 1/1用 325×530mm ¥9,000
EBT-23 2/3用 352×325mm ¥7,000
EBT-12 1/2用 325×265mm ¥6,000

●枠線・補強共に6mm(中線4mm)の丈夫なアミです。
●ガストロノームサイズですのでオープンで活躍します。

バスケットパン

- 1枚で複数の調理(揚げ物・蒸し物・焼物)が可能
- 1/1サイズで一度に大量調理が実現
- スチコンに合わせて選べる2サイズ展開



GK4103



GK4203

⑦ バスケットパン

品番	サイズ	外寸法	内寸法	価格
GK4103	1/1	530×325×H37mm	495×290mm	¥18,000
GK4203	2/3	354×325×H37mm	320×293mm	¥15,000

●材質:SUS304

エッグスタンド スチコンでゆで卵・温泉卵が大量調理



ホテルパンに載せて使用して下さい。
※ホテルパンは別売りです。

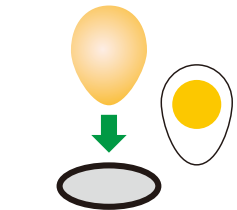

先の細い方を下にしてスタンドに立てると黄身が中央に出来ます。

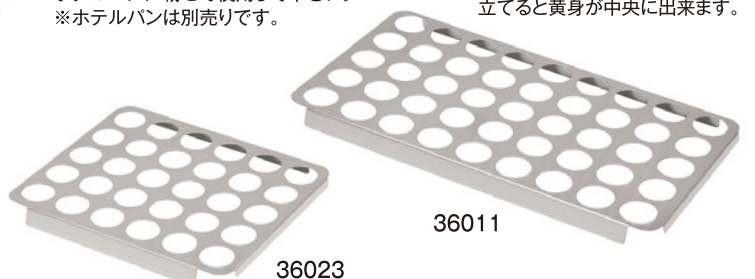

36011

36023

⑧ エッグスタンド

品番	サイズ	外寸法	穴径	価格
36011	1/1	470×265×H22mm	φ40mm×45個	¥9,500
36023	2/3	315×275×H22mm	φ40mm×30個	¥8,000

●材質:ステンレス



リーズナブルタイプのノンスティックパン

別運 この商品は別運賃になります。



③ アルミノノンスティックパン

●材質:アルミニウム/板厚:1.5mm

	品番	サイズ(mm)	価格
①フラット	KSN001	1/1 530×325×H25	¥7,400
	KSN002	2/3 352×325×H25	¥5,500
②ウェーブ	KSW001	1/1 530×325×H30	¥7,600
	KSW002	2/3 352×325×H30	¥6,200
③エッグ	KSE001	1/1 530×325×H35 約φ83mm 14穴	¥8,400
	KSE002	2/3 352×325×H35 約φ83mm 8穴	¥6,600

④ ノンスティックエッグパン

42100A 1/1 530×325×H30mm 板厚1.6mm 12穴 ¥9,600
 56235 2/3 354×325×H35mm 板厚1.6mm 8穴 ¥7,800
 ●材質:アルミニウム ※約φ90mm

熱伝導の良い鋳物タイプ



⑤ ノンスティック
アルミホテルパン波型
56001 1/1サイズ ¥9,000
530×325×30mm 板厚1.6mm
●材質:アルミニウム

⑥ ノンスティック
アルミホテルパン
56631 1/1サイズ ¥8,700
530×325×25mm 板厚1.6mm
●材質:アルミニウム



⑦ ノンスティック
グリルパン(フッ素樹脂加工)
56037 1/1サイズ 530×325×H30mm 板厚3.0mm ¥16,000
56237 2/3サイズ 354×325×H30mm 板厚3.0mm ¥10,000
●材質:アルミニウム
※アルミダイキャストにより従来よりも変形に強くゆがみません。
270℃を超える調理ではフッ素樹脂加工が損傷する場合があります。



⑧ ノンスティック
アルミシートパン
50102 フルサイズ ¥18,500
650×450×25mm 板厚1.3mm
50101 ハーフサイズ ¥14,000
330×450×25mm 板厚1.0mm
●材質:アルミニウム



⑨ ノンスティック波型
アルミシートパン
68376 フルサイズ ¥28,000
650×450×25mm 板厚1.3mm
●材質:アルミニウム

こげにくい丈夫なエナメルホテルパン

ガス、電気スチームコンベクションオープン(真空調理法による加熱・冷却)に対して適したホテルパンです。エナメルホーロー加工を施してありますので、今までのホテルパンに比べ、熱に強く、変形しにくい構造です。



⑩ エナメルガストロノームパン
EGP1120 1/1 外寸530×325×H20mm ¥7,500
EGP1140 1/1 外寸530×325×H40mm ¥9,300
EGP1165 1/1 外寸530×325×H65mm ¥10,300
●鉄にホーロー加工

⑪ エナメルガストロノームパン
EGP2340 2/3 外寸355×325×H40mm ¥5,900
EGP2365 2/3 外寸355×325×H65mm ¥6,150
EGP1240 1/2 外寸325×265×H40mm ¥4,440
EGP1265 1/2 外寸325×265×H65mm ¥5,000
●鉄にホーロー加工

ホーロー加工って?

ホーロー(琺瑯)とはガラス質の釉薬を鉄などの金属表面に被覆して高温で焼き付けた物です。金属の強度とガラスの光沢の美しさ、両者の持つ長所を最大限に活かした複合素材です。特徴としては錆び難く、耐食性(腐食に強い)、耐磨耗性(すりへらない)、非吸着性(臭いがつかない)に優れ、中性洗剤できれいに洗浄できます。



⑫ 欧州天板
GK1410 外寸法 603×403×H20mm 板厚 1.5mm ¥8,000
●材質:アルミ合金(アルマイト加工)

⑬ 穴あき欧州天板
GK1411 外寸法 603×403×H20mm 穴径 φ3mm 板厚 1.5mm ¥9,000
●材質:アルミ合金(アルマイト加工)



アルマイト加工だから汚れない 洗剤跡が残らない(アルマイト加工品のみ)



①アルミシートパン 日本製
 167 657×456×H25mm ¥9,100
 ●φ6mmアルミ芯入 ●板厚1.2mm
 ●材質:シルバーアルマイト

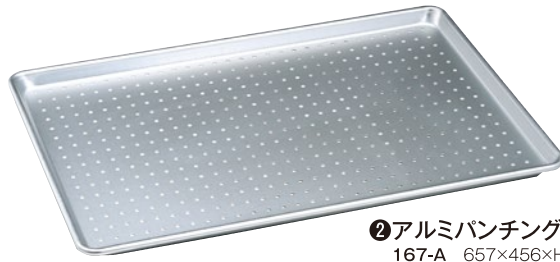

②アルミパンチングシートパン 日本製
 167-A 657×456×H25mm φ6mm穴 ¥9,750
 ●φ6mmアルミ芯入 ●板厚1.2mm
 ●材質:シルバーアルマイト



③アルミシートパン ハーフ 日本製
 167-D 456×328×25mm ¥5,450
 167-DD 456×328×50mm ¥6,700
 ●φ6mm鉄芯(ニッケルメッキ)入 ●板厚1.0mm
 ●材質:アルミニウム



④アルミパンチングシートパン ハーフ 日本製
 167-DA 456×328×25mm ¥7,800
 ●φ6mmアルミ芯入 ●板厚1.0mm
 ●材質:シルバーアルマイト



⑤アルミシートパン 日本製
 167-B 550×456×25mm ¥10,500
 ●φ6mmアルミ芯入 ●板厚1.2mm
 ●材質:シルバーアルマイト



⑥アルミシートパン 日本製
 167-C 650×520×25mm ¥12,300
 ●板厚1.2mm
 ●材質:シルバーアルマイト



⑦ノンスティックアルミシートパン 日本製
 167-Q1 657×456×25mm ¥23,500
 ●φ6mm鉄芯入 ●板厚1.2mm
 ●材質:シルバーアルマイト+フッ素加工

アルミホテルパンにアルマイト加工。
 ホテルパン表面の腐食や黒変化を防ぎます。
 重量はステンレスの約1/2です。



⑧マイスターアルミホテルパン
 ●材質:シルバーアルマイト/板厚:1.2mm

サイズ	品番	外径(mm)	深さ(mm)	容量(L)	価格
1/1	HKAL001	530×325	25	3.5	¥7,000
	HKAL002		40	5.6	¥7,700
	HKAL003		65	9.0	¥8,800
	HKAL004		100	12.5	¥11,000
2/3	HKAL005	354×325	25	1.4	¥5,800
	HKAL006		40	3.5	¥6,800
	HKAL007		65	5.1	¥7,700
	HKAL008		100	7.9	¥10,000



⑨マイスターアルミ穴明ホテルパン
 ●材質:シルバーアルマイト/板厚:1.2mm

サイズ	品番	外径(mm)	深さ(mm)	容量(L)	価格
1/1	HKAH001	530×325	25	3.5	¥8,500
	HKAH002		40	5.6	¥10,500
	HKAH003		65	9.0	¥12,500
2/3	HKAH005	354×325	25	1.4	¥7,700
	HKAH006		40	3.5	¥9,200
	HKAH007		65	5.1	¥10,500



⑩マイスターアルミ ノンスティックホテルパン
 ●材質:内面フッ素樹脂加工/板厚:1.2mm

サイズ	品番	外径(mm)	深さ(mm)	容量(L)	価格
1/1	HKALF1	530×325	25	3.5	¥11,500
	HKALF2		40	5.6	¥13,000
	HKALF3		65	9.0	¥14,000
	HKALF4		100	12.5	¥17,000
2/3	HKALF5	354×325	25	1.4	¥9,000
	HKALF6		40	3.5	¥10,500
	HKALF7		65	5.1	¥11,500
	HKALF8		100	7.9	¥15,500



⑪マイスターアルミ ノンスティック穴明ホテルパン
 ●材質:内面フッ素樹脂加工/板厚:1.2mm

サイズ	品番	外径(mm)	深さ(mm)	容量(L)	価格
1/1	HKAHF1	530×325	25	3.5	¥13,500
	HKAHF2		40	5.6	¥15,500
	HKAHF3		65	9.0	¥17,000
2/3	HKAHF4	354×325	25	1.4	¥10,500
	HKAHF5		40	3.5	¥12,500
	HKAHF6		65	5.1	¥14,000



①ボール／シルバーアルマイト



蓋付 301~310-312 蓋ナシ 301-1~316-1

③ボール蓋

②ボール／珪酸アルマイト



蓋付 301-G~310-G 蓋ナシ 301-G1~310-G1

④ボール蓋

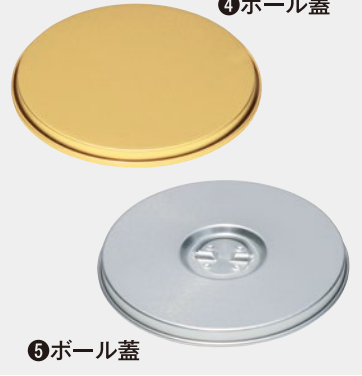

⑤ボール蓋

アルマイトボール	①ボール／シルバーアルマイト	②ボール／珪酸アルマイト	③ボール蓋 平型テーパ付 ／シルバーアルマイト	④ボール蓋 平型テーパ付 ／珪酸アルマイト
301 15cm 本体寸法 φ150mm 本体外寸法×高さ φ163×60mm	蓋付 ¥1,960 蓋ナシ/-1 ¥1,350	蓋付/-G ¥2,850 蓋ナシ/-G1 ¥1,930	301-HT 15cm用 ¥1,100	301-HTG 15cm用 ¥1,720
302 18cm φ175mm φ189×68mm	¥2,250 ¥1,550	¥3,300 ¥2,200	302-HT 18cm用 ¥1,240	302-HTG 18cm用 ¥1,920
303 21cm φ210mm φ223×85mm	¥2,700 ¥1,600	¥3,600 ¥2,400	303-HT 21cm用 ¥1,320	303-HTG 21cm用 ¥2,080
304 23cm φ223mm φ240×88mm	¥3,250 ¥2,000	¥4,000 ¥2,800		
305 24cm φ240mm φ258×95mm	¥3,250 ¥2,000	¥4,000 ¥2,800	305-HT 24cm用 ¥1,500	305-HTG 24cm用 ¥2,300
306 27cm φ270mm φ290×105mm	¥3,500 ¥2,600	¥4,850 ¥3,600	306-HT 27cm用 ¥1,960	306-HTG 27cm用 ¥3,100
307 30cm φ303mm φ323×125mm	¥3,900 ¥3,000	¥5,000 ¥4,200	307-HT 30cm用 ¥2,320	307-HTG 30cm用 ¥3,700
308 33cm φ330mm φ350×140mm	¥5,000 ¥3,750	¥7,000 ¥5,000	308-HT 33cm用 ¥2,920	308-HTG 33cm用 ¥4,600
309 36cm φ360mm φ383×135mm	¥6,250 ¥4,500	¥8,900 ¥5,900	309-HT 36cm用 ¥3,900	309-HTG 36cm用 ¥5,600
310 40cm φ390mm φ415×140mm	¥7,700 ¥5,500	¥11,400 ¥7,250	310-HT 40cm用 ¥4,900	310-HTG 40cm用 ¥7,000
311 42cm φ420mm φ446×181mm	— ¥7,300		312-HT 45cm用 ¥11,900	312-HTG 45cm用 ¥16,200
312 45cm φ450mm φ478×201mm	¥16,800 ¥9,800	¥22,700 ¥14,700		
313 48cm φ480mm φ510×212mm	— ¥14,100			
314 51cm φ510mm φ542×222mm	— ¥20,000		⑤ボール蓋 平型取手付 24cm用 305-HA ¥3,000	
315 54cm φ540mm φ580×215mm	— ¥26,000		27cm用 306-HA ¥3,500	
316 60cm φ600mm φ645×225mm	— ¥40,000		30cm用 307-HA ¥3,900	

※受注生産品



ボールを重ねても横滑りしても落ちにくいボール蓋 落とし込みになっているので、測でとまります。



⑥ボール用 スタック平蓋

- 303-Sf 21cm用 φ223×H30mm ¥1,650
- 305-Sf 24cm用 φ258×H30mm ¥1,850
- 306-Sf 27cm用 φ290×H34mm ¥2,450
- 307-Sf 30cm用 φ323×H34mm ¥2,900
- 308-Sf 33cm用 φ350×H34mm ¥3,600

●材質:シルバーアルマイト ※ボールは別売りで

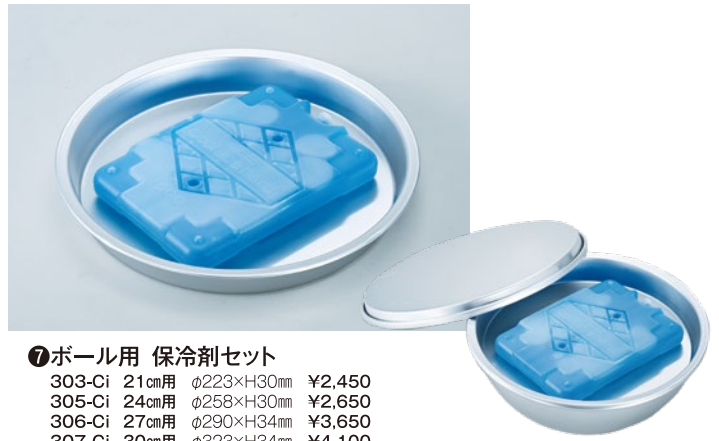

⑦ボール用 保冷剤セット

- 303-Ci 21cm用 φ223×H30mm ¥2,450
- 305-Ci 24cm用 φ258×H30mm ¥2,650
- 306-Ci 27cm用 φ290×H34mm ¥3,650
- 307-Ci 30cm用 φ323×H34mm ¥4,100
- 308-Ci 33cm用 φ350×H34mm ¥4,800

●材質:シルバーアルマイト ※ボールと平蓋は別売りで

⑩18-0ボール蓋

- 31F-1 18cm ¥1,850 31F-6 33cm ¥3,600
- 31F-2 21cm ¥2,100 31F-7 36cm ¥4,000
- 31F-3 24cm ¥2,400 31F-8 39cm ¥4,600
- 31F-4 27cm ¥2,750
- 31F-5 30cm ¥3,000



ミキシングボール

内径 × 高さ	⑧ 18-8	⑨ 18-0
15cm 150×59mm	314-00 ¥1,050	315-00 ¥950
18cm 180×69mm	314-01 ¥1,580	315-01 ¥1,580
21cm 210×79mm	314-02 ¥1,820	315-02 ¥1,850
24cm 240×92mm	314-03 ¥2,280	315-03 ¥2,280
27cm 270×99mm	314-04 ¥3,185	315-04 ¥2,900
30cm 300×113mm	314-05 ¥3,920	315-05 ¥3,700
33cm 330×125mm	314-06 ¥5,100	315-06 ¥4,650
36cm 360×135mm	314-07 ¥5,920	315-07 ¥5,700
39cm 390×145mm	314-08 ¥7,100	315-08 ¥6,650
42cm 420×157mm	314-09 ¥9,150	315-09 ¥7,980
45cm 450×164mm	314-10 ¥10,180	315-10 ¥9,300
50cm 500×187mm	314-11 ¥14,500	315-11 ¥13,050
55cm 550×203mm	314-12 ¥18,300	315-12 ¥16,500
60cm 600×223mm	314-13 ¥21,120	315-13 ¥20,600



HACCP 方式対応

フチが巻いてないため、汚れがたまりません。

⑪18-8HACCP対応ボール

- PHB-01 15cm 外径×高さ φ168×65mm ¥3,700
- PHB-02 18cm φ203×71mm ¥4,000
- PHB-03 21cm φ230×88mm ¥4,600
- PHB-04 24cm φ265×92mm ¥5,600
- PHB-05 27cm φ297×100mm ¥6,300
- PHB-06 30cm φ330×112mm ¥7,700

⑬18-8調味缶

- 27C-AL A缶 大 φ70×H95mm ¥1,300
- 27C-AS A缶 小 φ55×H80mm ¥1,130
- 27C-SL S缶 大 φ70×H95mm ¥1,300
- 27C-SS S缶 小 φ55×H80mm ¥1,130
- 27C-PL P缶 大 φ70×H95mm ¥1,300
- 27C-PS P缶 小 φ55×H80mm ¥1,130

⑭18-8調味缶ゴマ缶

- 27C-GL 大 φ70×H117mm ¥1,750
- 27C-GS 小 φ55×H88mm ¥1,550

●材質:18-8ステンレス

⑫モリブデンソース差し

- 270-4 1000cc φ105×130mm ¥4,200
- 270-5 500cc φ94×98mm ¥3,300



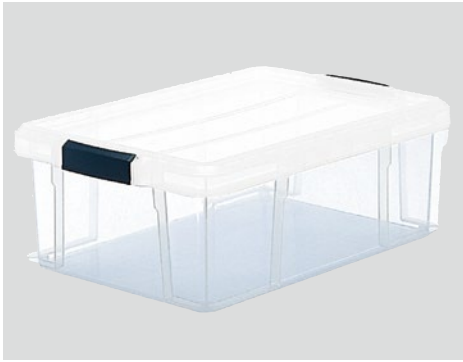

①ニューソフィアボックス

S-01		H185mm	24.0ℓ	¥2,900
S-02	外530×360mm	H270mm	35.4ℓ	¥3,300
S-02D		H370mm	47.0ℓ	¥3,900
S-03		H225mm	44.3ℓ	¥3,900
S-04	外635×440mm	H325mm	66.0ℓ	¥4,200

●材質:ポリプロピレン



②ロックス蓋付収納ケース

440M		H243mm	21ℓ	¥3,200
440L	外400×330mm	H320mm	28ℓ	¥3,600
530M		H243mm	33ℓ	¥3,750
530L	外530×390mm	H320mm	46ℓ	¥4,500
660L		H320mm	67ℓ	¥5,200
660-2L	外660×440mm	H398mm	80ℓ	¥6,500
740M		H230mm	50ℓ	¥5,300
740L		H300mm	68ℓ	¥5,900
740-2L	外740×440mm	H360mm	83ℓ	¥7,050
740-3L		H430mm	100ℓ	¥7,400

●材質:ポリプロピレン



③ポリテナークリア 本体

PT-09	外374×282×H124mm	8.5ℓ	¥1,500
PT-28	外479×361×H223mm	28ℓ	¥3,000
PT-36C	外592×392×H204mm	36ℓ	¥3,800

●材質:ポリプロピレン

④ポリテナー用蓋

PT-9L	PT-9用	382×288×H28mm	¥850
PT-28L	PT-28用	486×368×H31mm	¥1,450
PT-18DL	PT-36C用	601×401×H30mm	¥1,480

●材質:ポリプロピレン

食料品の高さにぴったりで「立てたままの収納」が実現



⑤ロック式ジャンボケース

B891N	浅型ミニ	196×274×H102mm	3.0ℓ	426g	¥1,300
B894N	浅型SS	219×316×H113mm	4.3ℓ	530g	¥1,400
B895N	浅型S	222×316×H143mm	6.0ℓ	582g	¥1,550
B896N	浅型L	222×316×H190mm	8.0ℓ	649g	¥1,600

⑥ロック式ジャンボケース深型

B892N	225×311×H245mm	10.0ℓ	700g	¥1,650
B893N	225×311×H305mm	12.5ℓ	812g	¥2,050

⑦ロック式ジャンボケースワイド

B897N	278×365×H169mm	11.0ℓ	780g	¥2,050
B899N	278×365×H245mm	16.0ℓ	910g	¥2,300

●材質:本体・蓋/ポリプロピレン、ロック/ABS、パッキン/シリコンゴム
●耐熱温度:本体・蓋/100~-20℃、ロック/130~-30℃、パッキン/140~-30℃



⑧ハイバック角型(抗菌)

●材質:本体/ポリプロピレン(耐熱温度/120℃・耐冷温度/-20℃)
フタ/EVA樹脂(耐熱温度/60℃・耐冷温度/-30℃)

S-9	84×57×H	44mm	130ml	¥220
S-10	117×84×H	28mm	160ml	¥280
S-11	117×84×H	44mm	270ml	¥290
S-12	117×84×H	57mm	340ml	¥300
S-13	117×84×H	80mm	500ml	¥340
S-15	129×99×H	60mm	500ml	¥350
S-20	167×117×H	28mm	350ml	¥460
S-21	167×117×H	36mm	430ml	¥490
S-22	167×117×H	58mm	780ml	¥510
S-23	167×117×H	90mm	1,220ml	¥600
S-25	196×133×H	80mm	1,470ml	¥680
S-27	219×219×H	55mm	2,000ml	¥1,140
S-28	251×251×H	60mm	3,000ml	¥1,340
S-30	232×167×H	58mm	1,550ml	¥860

●サイズ豊富で用途が広い。
●便利な中身の見える保存容器。



⑨洗浄機対応シール容器

●材質:本体・フタ/ポリプロピレン
(耐熱温度/90℃・耐冷温度/-1℃)

	サイズ	外径	高さ	容量	
BK-1	1/1	526×323	×65mm	8,500ml	¥1,920
BK-2	1/1	526×323	×100mm	13,000ml	¥2,100
BK-3	1/1	526×323	×150mm	19,500ml	¥2,350
BK-4	1/1	526×323	×200mm	25,600ml	¥3,000
BK-5	1/2	323×263	×65mm	3,900ml	¥1,100
BK-6	1/2	323×263	×100mm	5,900ml	¥1,240
BK-7	1/2	323×263	×150mm	8,900ml	¥1,380
BK-8	1/2	323×263	×200mm	11,700ml	¥1,600
BK-9	1/3	323×174	×65mm	2,400ml	¥980
BK-10	1/3	323×174	×100mm	3,600ml	¥1,100
BK-11	1/3	323×174	×150mm	5,300ml	¥1,240
BK-12	1/3	323×174	×200mm	6,900ml	¥1,400
BK-13	1/4	263×161	×65mm	1,700ml	¥850
BK-14	1/4	263×161	×100mm	2,500ml	¥1,000
BK-15	1/4	263×161	×150mm	3,700ml	¥1,080
BK-16	1/6	174×161	×65mm	1,000ml	¥760
BK-17	1/6	174×161	×100mm	1,500ml	¥800
BK-18	1/6	174×161	×150mm	2,200ml	¥960
BK-19	1/9	174×106	×65mm	570ml	¥720
BK-20	1/9	174×106	×100mm	850ml	¥740

⑩ジャンボケース(抗菌)

●材質:本体/ポリプロピレン(耐熱温度/100℃・耐冷温度/-20℃)
フタ/ポリエチレン(耐熱温度/50℃・耐冷温度/-30℃)

B1886	191×260×H129mm	4.3ℓ	¥1,250
B1887	227×306×H149mm	7.5ℓ	¥1,550
B1888	268×362×H176mm	12ℓ	¥1,900
B1889	313×411×H208mm	20ℓ	¥2,700
B1890	363×465×H241mm	32ℓ	¥3,050

⑪ハイバック丸型

●材質:本体/ポリプロピレン
(耐熱温度/120℃・耐冷温度/-20℃)
フタ/EVA樹脂
(耐熱温度/60℃・耐冷温度/-30℃)

S-40	φ110×H	32mm	200ml	¥290
S-41	φ140×H	40mm	420ml	¥330
S-42	φ157×H	52mm	730ml	¥420
S-60	φ110×H	66mm	490ml	¥320
S-61	φ140×H	80mm	900ml	¥400
S-62	φ157×H	113mm	1,700ml	¥570
S-65	φ187×H	140mm	3,000ml	¥760
S-66	φ218×H	162mm	4,900ml	¥1,120
S-70	φ80×H	93mm	300ml	¥330
S-71	φ90×H	128mm	540ml	¥370
S-75	φ90×H	303mm	1,350ml	¥640





① カラー角カゴ蓋

298-AF #500用 内寸580×426×20mm(ハンドル付の場合) ¥22,500
 298-A1F #800用 内寸735×505×20mm(ハンドル付の場合) ¥26,000
 ●材質:シルバーアルミ



③ ステンレス取手(オプション・2ヶセット)

298-AHS #500用 ¥5,750
 298-A1HS #800用 ¥7,000
 298-A2HS #1200用 ¥16,000



④ スチール取手(オプション・2ヶセット)

298-AH #500用 ¥1,250
 298-A1H #800用 ¥1,850
 298-A2H #1200用 ¥2,900



② カラー角カゴ

298-A #500 578×386×281mm ¥4,800 ※カラー: レッド・ブルー・グリーン・イエロー・アイボリー・ピンク
 298-A1 #800 724×474×339mm ¥7,500 ※カラー: ブルー・グリーン・イエロー・アイボリー・ピンク
 298-A2 #1200 820×560×376mm ¥11,000 ※カラー: ブルー・イエロー
 ●材質: ポリプロピレン
 ※各カラーとも同一価格です。

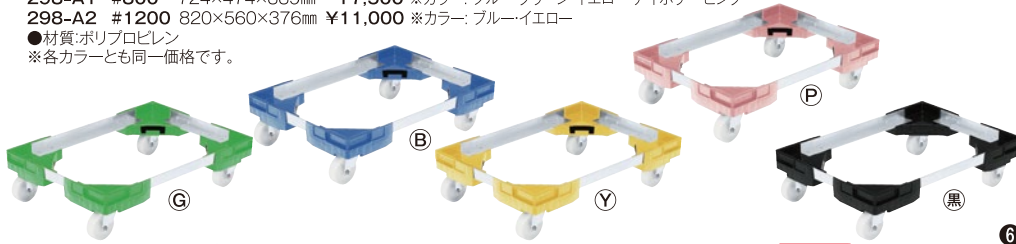

⑤ 角カゴ#500用カラーキャリア(ボルトレスで異物混入対策)

298-K #500用 ¥17,000
 ●材質: ナイロンφ75mmキャスター 巾25mm 4輪自在
 ※カラー: 緑・青・黄・ピンク・黒

別運

⑥ 角カゴ#250

298-A5 530×370×196mm 取手無 ¥2,600
 298-A5H 530×370×196mm 取手付 ¥3,200
 ※カラー: ブルー (スチール)
 ●材質: ポリプロピレン

別運



⑦ 角かご深型

K-546 小 230×300×H105mm ¥620
 K-545 中 295×390×H130mm ¥1,120
 K-5442 大 360×480×H165mm ¥1,800

⑨ 抗菌角ざる深型

29T-D1 深1型 480×355×H165mm ¥1,700
 29T-D2 深2型 390×295×H130mm ¥1,100
 29T-D3 深3型 300×230×H105mm ¥600

⑪ 角ざる

29T-54B 54型 ¥2,420
 543×422×H175mm
 29T-49B 49型 ¥1,950
 486×386×H161mm
 ●材質: ポリプロピレン
 ●カラー: ブルー

⑫ 水切りセット

29T-1 475×375×H155mm ¥3,000
 29T-2 420×330×H140mm ¥2,500
 29T-3 370×285×H130mm ¥2,200
 29T-4 320×250×H115mm ¥1,800
 ●材質: ポリプロピレン ●カラー: ブルー

⑧ 角かご浅型

K-543 小 225×300×H55mm ¥520
 K-542 中 295×395×H70mm ¥910
 K-5412 大 365×485×H85mm ¥1,570
 ●材質: ポリプロピレン
 ●カラー: ブルー・ライトグリーン

⑩ 抗菌角ざる浅型

29T-S1 浅1型 485×355×H85mm ¥1,500
 29T-S2 浅2型 390×295×H70mm ¥900
 29T-S3 浅3型 300×230×H55mm ¥500
 ●材質: ポリプロピレン
 ●カラー: ブルー・グリーン・ピンク・イエロー

⑬ 水切りセット用フタ(フタのみ) 廃番予定

29TF-1 29T-1用 460×365×H120mm ¥2,000
 29TF-2 29T-2用 405×315×H105mm ¥1,350
 29TF-3 29T-3用 355×275×H 95mm ¥950
 29TF-4 29T-4用 305×240×H 90mm ¥750
 ●材質: ポリスチレン



⑭ ざる置台(ドライ用、ステンレスガード付)

392-C φ600(内径550)×600mm
 ¥155,000
 ●材質: ステンレス/パイプφ25mm
 ※ステンレスガード取り外し可能。
 ※キャスターナイロンφ75mm×巾20mm (ストッパー2ヶ付)



⑮ 丸型ざる置台(ドライ用)

392-B ¥135,000
 φ600(内径550)×600mm
 ●材質: ステンレス/パイプφ25mm
 ※キャスターナイロンφ75mm×巾20mm (ストッパー2ヶ付)



⑯ 丸型ざる置台

392 ¥48,000
 φ550(内径510)×630mm
 ●材質: ステンレス/パイプφ19mm
 ※キャスターナイロンφ75mm×巾20mm (ストッパー2ヶ付)



⑰ 角型ざる置台

393 500×400×460mm ¥72,800
 393-A 500×400×600mm ¥68,000
 ※キャスターナイロンφ75mm×巾20mm (ストッパー2ヶ付)パイプφ25mm
 ●材質: ステンレス



①

①・②カラー



大型・中型



大型



大型・中型

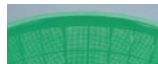

大型



②

①大型ざる

298(W・B・Y・P・G) 外寸φ600×218mm ¥4,900

②中型ざる

298-2(B・P・W) 外寸φ500×138mm ¥4,500

①・②、●材質:ポリエチレン

③ポリザルイケダDX

	外径(内径)	高さ	
298-DL 6号	160(147)×60mm	¥320	
298-DK 5号	200(172)×70mm	¥350	
298-DJ 4号	230(200)×80mm	¥400	
298-DI 3号	260(230)×90mm	¥520	
298-DH 2号	300(267)×100mm	¥630	
298-DF 1号	330(299)×115mm	¥800	
298-DE 0号	360(337)×125mm	¥1,030	
298-DD 420#	420(383)×145mm	¥2,020	
298-DC 470#	470(430)×160mm	¥2,600	
298-DB 650#	660(603)×220mm	¥8,240	

●材質:ポリプロピレン

④ポリザルBK

	内径	高さ	
PP-18	φ180×82mm	¥310	
PP-20	φ200×90mm	¥380	
PP-22	φ220×99mm	¥450	
PP-24	φ240×110mm	¥500	
PP-26	φ260×112mm	¥550	
PP-30	φ300×125mm	¥720	
PP-35	φ350×145mm	¥1,150	
PP-40	φ400×164mm	¥1,760	
PP-45	φ450×195mm	¥2,200	
PP-50	φ500×216mm	¥2,750	
PP-60	φ600×242mm	¥6,300	

●材質:ポリプロピレン

④カラー



※カラーはブルー(B)・グレー(GL)・グリーン(G)・ピンク(P)・イエロー(Y)の5色、各カラーとも同一価格です。



⑤パイスケット

298-1 外寸φ600×235mm ¥3,850

●材質:ポリプロピレン
※カラーはブルー(B)・イエロー(Y)・グリーン(G)・ピンク(P)・アイボリー(I)の5色、各カラーとも同一価格です。

⑤カラー



⑥ザルカゴ#30ブルー

29S-01 上部 下部 高さ 容量
510×350×280mm 30ℓ ¥4,100
●材質:ポリエチレン



⑦ラバケット

298-3 外寸φ505×310mm ¥3,850
●材質:ポリプロピレン



⑧抗菌手付丸ざる55型

29T-55 614×φ555×H397mm ¥3,470
●材質:ポリプロピレン



⑨アルマイト水切ザル

	内径	高さ	
303-P 21cm	φ210×H 80mm	¥4,200	
305-P 24cm	φ238×H 90mm	¥5,100	
306-P 27cm	φ270×H100mm	¥5,500	
307-P 30cm	φ300×H110mm	¥5,900	
308-P 33cm	φ330×H117mm	¥6,300	
309-P 35cm	φ350×H128mm	¥7,600	
310-P 38cm	φ380×H140mm	¥8,000	
311-P 41cm	φ410×H148mm	¥8,400	
312-P 45cm	φ450×H160mm	¥9,700	
313-P 48cm	φ480×H170mm	¥10,000	

●材質:シルバーアルマイト ●穴径:2.2mm



⑩タライ

型式	外寸(内寸)	高さ	重量	
317-1	42cm φ475(420)×H138mm	0.7kg	¥6,700	
317-2	48cm φ530(475)×H150mm	1.2kg	¥9,200	
317-3	54cm φ600(538)×H175mm	1.5kg	¥11,000	
317-4	60cm φ660(597)×H195mm	2.3kg	¥15,600	
317-5	66cm φ690(660)×H245mm	5.2kg	¥35,800	
317-6	72cm φ760(720)×H260mm	6.0kg	¥52,800	

●材質:シルバーアルマイト



⑪タライ

型式	外寸(内寸)	高さ	重量	
317-7	48cm φ530(475)×H150mm	1.2kg	¥12,900	
317-8	54cm φ600(538)×H175mm	1.5kg	¥16,800	
317-9	60cm φ660(597)×H195mm	2.3kg	¥23,800	

●材質:珪酸アルマイト



⑫タライ

型式	外寸(内寸)	高さ	重量	
318-2	50cm φ530(500)×H165mm	2.4kg	¥16,000	
318-3	60cm φ635(600)×H200mm	3.3kg	¥24,000	

●材質:ステンレス



⑬タライ蓋

型式	内寸	高さ	
317-2F	48cm用 φ540×H25mm	¥15,400	
317-3F	54cm用 φ605×H25mm	¥17,800	
317-4F	60cm用 φ660×H25mm	¥23,300	

●材質:シルバーアルマイト
※ポリザルの蓋としても御利用になれます。



⑭タライ浅型

型式	外寸(内寸)	高さ	重量	
317-B	48cm φ480(450)×H80mm	0.9kg	¥12,500	
317-C	51cm φ540(505)×H82mm	1.1kg	¥16,800	

●材質:シルバーアルマイト



⑮アルマイト洗い桶

型式	外寸	高さ	
316-B	27cm φ295×H120mm	¥3,000	
316-C	30cm φ325×H125mm	¥3,500	
316-D	33cm φ355×H140mm	¥4,200	
316-E	36cm φ385×H150mm	¥6,200	
316-F	40cm φ420×H150mm	¥7,900	

●材質:シルバーアルマイト



⑯ステンレス洗い桶

型式	外寸×内径×高さ	
318-23	30cm 330×300×120mm	¥5,680
318-24	33cm 355×330×130mm	¥6,950
318-25	36cm 385×360×135mm	¥8,880
318-26	40cm 428×400×140mm	¥11,450

●材質:ステンレス

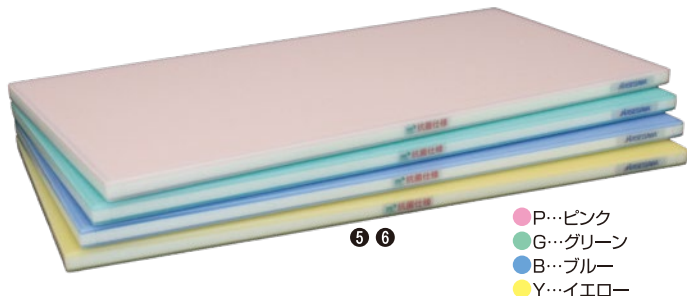
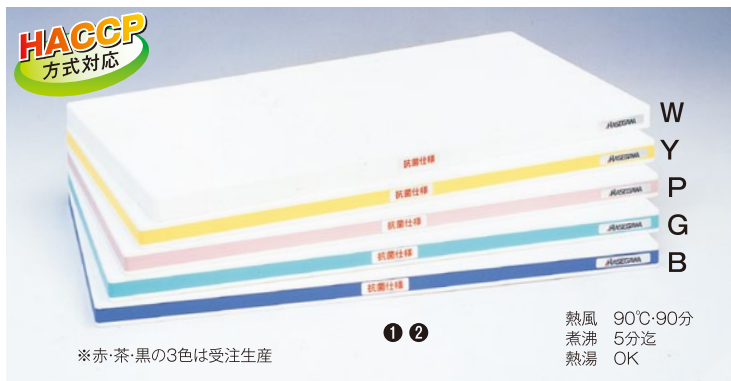

食材用途名等・文字入加工ができます！

【標準文字】 下処理用 果物 肉類 野菜類 魚介類 加工用
調理済 その他 除去食用 代替食用 アレルギー用

文字位置：通常長辺右側端になります。（“HASEGAWA”の対角側）
その他、位置をご指定戴けます。

側面内部への加工ですので、洗っても落ちません。

※標準文字については加工1ヶ所無料です。
※その他の文字及び2ヶ所以上の場合は、別途料金がかかります。
※抗菌全面カラーかがるか、側面カラーにかがるかは、白のみの単色となります。

サイズ(mm)	厚み(mm)	①抗菌・側面カラー／SDK	②側面カラー／SD	③抗菌・ブルー／SDKB	④ブルー／SDB	厚み(mm)	⑤抗菌・全面カラー／SLK	⑥全面カラー／SL
410×230 460×260 500×250 500×300 600×300 600×350	20	H-101-1 ¥12,100 H-101-2 ¥14,100 H-101 ¥14,700 H-102 ¥17,200 H-103 ¥20,700 H-105 ¥24,300	H-121-1 ¥9,900 H-121-2 ¥11,700 H-121 ¥12,200 H-123 ¥14,300 H-125 ¥17,000 H-127 ¥19,900	H-351 ¥12,100 H-352 ¥14,100 H-353 ¥14,700 H-354 ¥17,200 H-355 ¥20,700 H-356 ¥24,300	H-371 ¥9,900 H-372 ¥11,700 H-373 ¥12,200 H-374 ¥14,300 H-375 ¥17,000 H-376 ¥19,900	18	H-300 ¥12,100 H-301 ¥14,100 H-302 ¥14,700 H-303 ¥17,200 H-304 ¥20,700 H-305 ¥24,300	H-311 ¥9,900 H-312 ¥11,700 H-313 ¥12,200 H-314 ¥14,300 H-315 ¥17,000 H-316 ¥19,900
600×300 600×350 700×350 750×350 800×400	25	H-104 ¥24,000 H-106 ¥28,100 H-107 ¥30,900 H-108 ¥33,100 H-109 ¥40,300	H-126 ¥19,900 H-128 ¥23,100 H-130 ¥25,100 H-131 ¥26,900 H-134 ¥32,700	H-357 ¥24,000 H-358 ¥28,100 H-359 ¥30,900 H-360 ¥33,100 H-361 ¥40,300	H-377 ¥19,900 H-378 ¥23,100 H-379 ¥25,100 H-380 ¥26,900 H-381 ¥32,700	23	H-306 ¥24,000 H-307 ¥28,100 H-308 ¥30,900 H-309 ¥33,100 H-310 ¥40,300	H-317 ¥19,900 H-318 ¥23,100 H-319 ¥25,100 H-320 ¥26,900 H-321 ¥32,700
900×400 900×450 1000×400 1000×450 1200×450 1500×450	30	H-110 ¥50,100 H-111 ¥56,100 H-112 ¥55,600 H-113 ¥62,400 H-114 ¥79,400 H-115 ¥99,200	H-137 ¥40,900 H-138 ¥46,000 H-139 ¥45,300 H-140 ¥51,100 H-141 ¥66,500 H-142 ¥82,900	※特注サイズも承ります。SDK・SD:2000×1000mm迄 SDKB・SDB・SLK・SL:800×400mm迄				

熱風保管庫や熱湯(100℃) まわしがけもOK ⑨のみ



⑦合成まな板 (アサヒクッキンカット) ※合成ゴム茶色

長さ×巾	15mm厚	20mm厚	30mm厚
A-101 500×250mm	¥9,400	¥12,500	¥18,500
A-102 500×330mm	¥12,500	¥16,400	¥24,600
A-103 600×300mm	—	¥17,800	¥26,300
A-104 600×330mm	¥14,400	¥19,500	¥29,200
A-105 750×330mm	¥18,200	¥24,400	¥36,600
A-106 900×300mm	—	¥26,400	¥39,600
A-107 900×360mm	—	¥31,900	¥47,900
A-108 900×450mm	—	¥39,400	¥59,600
A-109 1000×330mm	¥24,200	¥32,400	¥48,500
A-110 1000×370mm	¥27,400	¥36,500	¥54,300
A-111 1000×400mm	¥29,500	¥39,300	¥59,000
A-112 1000×500mm	¥36,900	¥49,300	¥73,700

⑧抗菌合成まな板 (アサヒクッキンカット) HACCP方式対応 ※合成ゴム茶色

KG-101 500×250mm 20mm厚	¥18,900
KG-102 500×330mm 20mm厚	¥21,800
KG-103 600×300mm 20mm厚	¥23,800
KG-104 600×330mm 20mm厚	¥25,900
KG-105 750×330mm 20mm厚	¥32,500
KG-106 900×300mm 20mm厚	¥35,200

⑨抗菌耐熱まな板αボード100

長さ×巾	15mm厚	20mm厚	30mm厚
T-01 500×250mm	¥10,500	¥13,000	¥19,600
T-02 600×300mm	¥15,000	¥18,700	¥28,000
T-03 700×350mm	¥20,500	¥25,700	¥38,500
T-04 800×400mm	¥27,500	¥33,600	¥50,000
T-05 900×450mm	¥33,800	¥42,000	¥62,800
T-06 1000×400mm	¥33,700	¥42,000	¥62,000
T-07 1000×500mm	¥42,000	¥52,300	¥77,600

※特注サイズも承ります。

⑩まな板 ※プラスチック白色

R-201 500×270mm 20mm厚	¥9,800
R-202 600×300mm 20mm厚	¥13,100
R-203 720×330mm 20mm厚	¥16,100
R-204 900×450mm 20mm厚	¥29,800
R-301 600×300mm 30mm厚	¥19,600
R-302 840×390mm 30mm厚	¥29,800
R-303 900×450mm 30mm厚	¥42,700
R-304 1,100×500mm 30mm厚	¥58,600
R-305 1,800×600mm 30mm厚	¥121,500

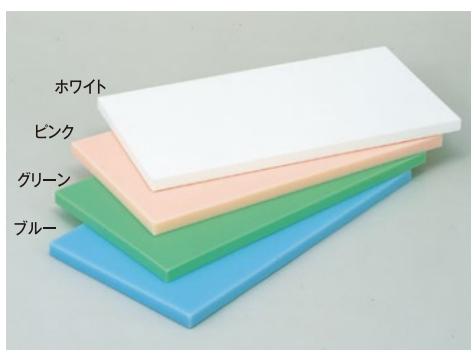

⑪抗菌カラーまな板 HACCP方式対応

T317-3 600×300 30mm厚	¥19,300
T317-2 600×300 20mm厚	¥13,900
T316-2 500×270 20mm厚	¥10,500

●材質:ポリエチレン
●カラー:ブルー・ピンク・グリーン・ホワイト



⑫アサヒゴムシェフカラーまな板

SC-101 500×250mm 15mm厚	¥9,400
SC-102 500×330mm 15mm厚	¥12,500
SC-103 600×300mm 15mm厚	¥13,400
SC-105 750×330mm 15mm厚	¥18,600
SC-112 1000×500mm 15mm厚	¥37,400
SC-113 1000×1000mm 15mm厚	¥74,800

※色を御指定下さい。
●カラー:ピンク・ライトブルー・ライトグリーン・クリーム

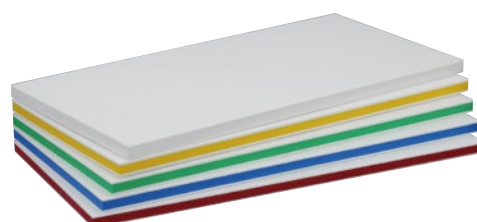

⑬軽量抗菌スーパー耐熱まな板

ESKLO 460×260×20mm	¥13,800
SSKLO 500×270×20mm	¥14,350
20SKL 600×300×20mm	¥20,700
20MKL 720×330×20mm	¥27,450

●カラー:ホワイト・イエロー・グリーン・ブルー・レッド

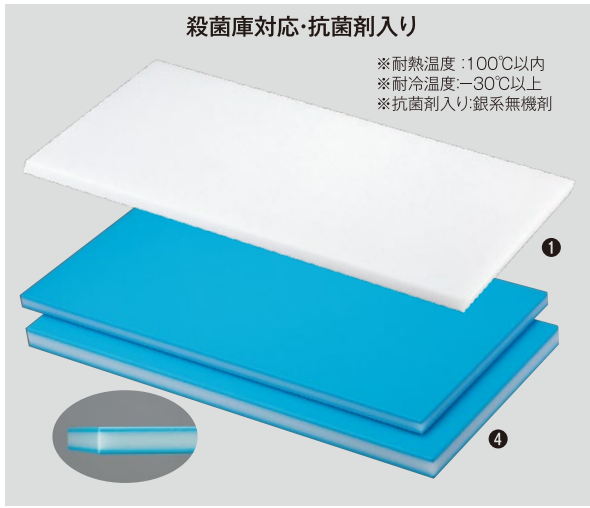

殺菌庫対応・抗菌剤入り

※耐熱温度：100℃以内
 ※耐冷温度：-30℃以上
 ※抗菌剤入り銀系無機剤

① 抗菌スーパー耐熱まな板

MINIK	400×200mm	20mm厚	¥7,850
SAWK	500×250mm		¥12,350
SSWK	500×270mm		¥13,400
20SWK	600×300mm		¥17,650
20MWK	720×330mm		¥23,250
20MZK	900×450mm		¥39,550
SXWK	450×300mm		¥19,850
SSTWK	500×270mm		¥19,750
30SWK	600×300mm		¥26,450
S-1WK	750×300mm		¥32,950
S-2WK	900×350mm	¥46,100	
MWK	840×390mm	30mm厚	¥47,850
MZWK	900×450mm		¥59,200
MXWK	930×390mm		¥52,950
MYWK	1000×390mm		¥56,950
MAWK	1000×400mm		¥58,450
MCWK	1000×450mm		¥65,750
MDWK	1000×500mm		¥73,050
30MBK	600×450mm		¥39,550

④ 抗菌スーパー耐熱ブルーまな板

B15SS	500×270mm	15mm厚	¥10,950
B15S	600×300mm		¥14,600
B15S	500×270mm		¥14,600
B20S	600×300mm	20mm厚	¥19,400
B20M	720×330mm		¥25,650
B20MZ	900×450mm		¥43,600
B30S	600×300mm		¥29,100
B30S1	750×300mm		¥36,350
B30MW	840×390mm		¥52,900
B30MZ	900×450mm	30mm厚	¥65,400

食材別使用に便利な
ワンポイントカラーによる衛生管理



② 抗菌スーパー耐熱まな板

カラーライン付(両短辺2カ所)

SSWKL	500×270mm	20mm厚	¥16,300
20SWL	600×300mm		¥20,600
SSTWL	500×270mm	30mm厚	¥23,400
30SWL	600×300mm		¥30,200



③ 抗菌スーパー耐熱まな板

カラーピン付(両長辺2カ所)

SSWKP	500×270mm	20mm厚	¥14,200
20SWP	600×300mm		¥18,600
SSTWP	500×270mm	30mm厚	¥20,900
30SWP	600×300mm		¥27,600

①④共通

●ライン(CL)7色

●ピン(CP)7色

●ピン加工は両短辺、短辺、長辺、4辺左右(計8ポイント)等、お好みに応じて見やすい位置に加工できます。

※特注

●ライン加工は長さ600mmまで加工できます。

※特注

ゴムのように刃当たりが良いのに、ゴムではないまな板!

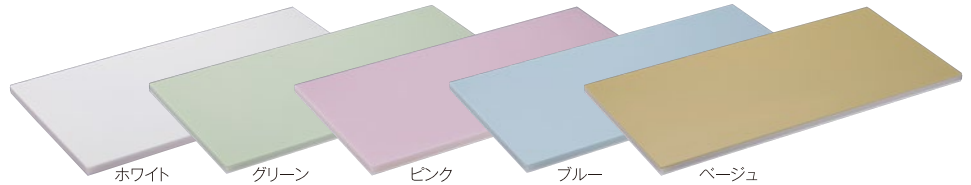

- 表裏で色分けでき、さざくれにくい。
- 滑りにくく安全に調理できます。
- 食器洗浄器にも対応可能。



⑤ 家庭用抗菌クッキングまな板

K-27	270×160mm	10mm厚	¥1,800
K-32	320×200mm	10mm厚	¥2,200
K-37	370×220mm	10mm厚	¥2,700
K-42	420×230mm	10mm厚	¥3,100
K-45	450×250mm	10mm厚	¥3,480

●材質:ポリエチレン

⑥ 住友 抗菌カラーソフトα

品番	サイズ	厚さ	重量	
CAWKS	370×210mm	15mm	1.1kg	¥10,000
CAESK	460×260mm	15mm	1.7kg	¥15,200
CASSK	500×270mm	15mm	1.9kg	¥17,000
CA15S	600×300mm	15mm	2.6kg	¥22,400
CA15M	720×330mm	15mm	3.3kg	¥29,800
CAMZK	800×400mm	15mm	4.5kg	¥40,200
CAMZW	900×400mm	15mm	5.6kg	¥50,000

- 材質:ポリエチレン
- 耐熱温度:90℃
- カラー:ベージュ/ホワイト
グリーン/ホワイト
ピンク/ホワイト
ブルー/ホワイト



⑦ スーパー耐熱まな板(スタンド付)

WKSOS	370×210×15mm	¥6,750
WKLOS	410×230×15mm	¥7,850
WKLLS	440×250×15mm	¥9,050

●カラー:レッド・グリーン・ブルー
●耐熱温度:100℃



⑧ 18-8まな板立

220×205×H138mm 内寸33mm

394-7	2枚立	¥5,000
394-8	3枚立	¥8,550
394-9	4枚立	¥9,100



⑨ まな板削り ミガクリン

MC-115 ¥6,600
 115×50×30mm 18g 6個入
 ※芯:発砲PE
 ※樹脂製・木製の調理器具のお手入れに最適!
 ※研磨具の為、使用面にはキズが付きやす。



⑩ こども包丁 13cm ¥3,000

MSK-13 ブルーくま/高学年向き 刃先部:小丸 あご部:丸
 MST-13 レッドうさぎ/低学年向き 刃先部:大丸 あご部:丸
 MSY-13 イエローリス/幼児向き 刃先部:大丸(刃付なし)
 あご部:丸(刃付なし)
 ●材質:刃部/特殊ハイカーボステンレス鋼1.6mm厚
 抗菌ハンドル 全長240mm



⑪ 藤原口金無包丁

FU-302	牛刀 180mm	¥5,000
FU-301	三徳 170mm	¥5,000
FU-300	薄刃 165mm	¥5,000

※DPコバルト合金 割込



⑫ スカットパン切包丁

SKP-20	200mm	¥4,000
SKP-25	250mm	¥4,650

●材質:ステンレス刃物鋼



⑬ マスターコックスイカ切

MCMK350	350mm	¥12,300
---------	-------	---------

●材質:刃部/ステンレス刃物鋼
 ハンドル/エラストマー樹脂



① カラー包丁 (抗菌)

- | | |
|-------------------------|----------------------------|
| H-151 270mm 牛 刀 ¥26,400 | H-155A 180mm 菜切包丁 ¥16,700 |
| H-152 240mm 牛 刀 ¥21,000 | H-155 160mm 菜切包丁 ¥15,600 |
| H-153 210mm 牛 刀 ¥16,700 | H-156 150mm ペティナイフ ¥11,300 |
| H-154 180mm 牛 刀 ¥15,600 | H-157 120mm ペティナイフ ¥11,100 |
- ※赤・茶・黒の3色は受注生産
 ●材質:刀身/モリブデン・バナジウム鋼 抗菌ハンドル
 ●カラー:ホワイト(W)・ピンク(P)・イエロー(Y)・グリーン(G)・ブルー(B)・赤(A)・茶(C)・黒(T)



② 龍治ステンカラー包丁

- | | |
|-------------------------|----------------------------|
| RYS-16 270mm 牛 刀 ¥9,000 | RYS-12 165mm 菜 切 ¥5,000 |
| RYS-15 240mm 牛 刀 ¥7,000 | RYS-11 170mm 三 徳 ¥5,000 |
| RYS-14 210mm 牛 刀 ¥6,000 | RYS-19 125mm ペティナイフ ¥4,300 |
| RYS-13 180mm 牛 刀 ¥5,000 | RYS-20 150mm ペティナイフ ¥4,500 |
- 材質:刀身/モリブデン・バナジウム鋼
 ハンドル/18-8ステンレス(ウレタン焼付塗装)
 ●カラー:ホワイト(W)・ピンク(P)・イエロー(Y)・グリーン(G)・ブルー(B)・赤(A)・黒(T)



③ マスターコックカラー包丁 (抗菌)

- | | |
|----------------------------|----------------------------|
| MCGK270 270mm牛 刀 ¥9,100 | MCPK120 120mmペティナイフ ¥3,800 |
| MCGK240 240mm牛 刀 ¥7,000 | MCKB175 175mm万 能 ¥5,200 |
| MCGK210 210mm牛 刀 ¥5,400 | MCNK180 180mm菜切包丁 ¥5,400 |
| MCGK180 180mm牛 刀 ¥4,800 | MCNK160 160mm菜切包丁 ¥4,800 |
| MCPK180 180mmペティナイフ ¥4,600 | ●材質:刀身/モリブデン・バナジウム鋼 |
| MCPK150 150mmペティナイフ ¥4,300 | 抗菌ハンドル |



④ TOJIROカラー包丁 (抗菌)

- | | |
|-----------------------------|-----------------------------|
| TJKG-270 270mm牛 刀 ¥9,000 | TJKP-120 120mmペティナイフ ¥3,800 |
| TJKG-240 240mm牛 刀 ¥7,000 | TJKU-165 165mm薄 刃 ¥4,800 |
| TJKG-210 210mm牛 刀 ¥5,400 | TJKS-170 170mm三 徳 ¥4,800 |
| TJKG-180 180mm牛 刀 ¥4,800 | ●材質:刀身/モリブデン・バナジウム鋼 |
| TJKP-150 150mmペティナイフ ¥4,300 | 抗菌ハンドル |

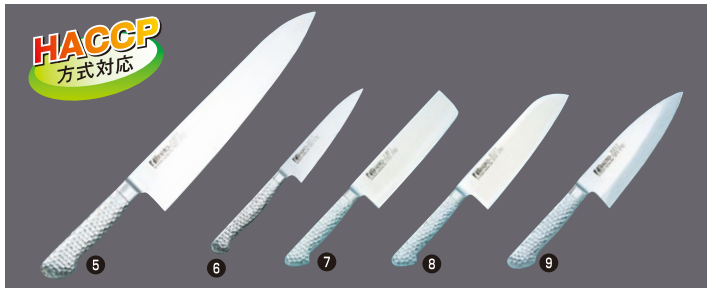

⑤ ブライトM11プロ牛刀

- | |
|---------------------|
| M1103 270mm ¥16,000 |
| M1104 240mm ¥13,000 |
| M1105 210mm ¥11,000 |
| M1106 180mm ¥10,000 |

⑦ ブライトM11プロ菜切包丁

- | |
|---------------------|
| M1165 180mm ¥11,000 |
| M1116 160mm ¥10,000 |

⑧ ブライトM11プロ万能包丁

- | |
|---------------------|
| M1114 175mm ¥11,000 |
| M1115 160mm ¥10,000 |

⑥ ブライトM11プロペティナイフ

- | |
|--------------------|
| M1107 150mm ¥7,500 |
| M1108 120mm ¥7,000 |

⑨ ブライトM11プロ和風出刃包丁

- | |
|---------------------|
| M1129 210mm ¥26,000 |
| M1118 165mm ¥17,000 |

●材質:刀身/モリブデン・バナジウム鋼割込 ハンドル/18-8ステンレス鋼



⑩ 藤寅作オールステンレス牛刀

- | |
|----------------------|
| FU-888 180mm ¥10,000 |
| FU-889 210mm ¥11,000 |
| FU-890 240mm ¥14,000 |
| FU-891 270mm ¥17,500 |

⑫ 藤寅作オールステンレス出刃

- | |
|----------------------|
| FU-635 150mm ¥17,000 |
| FU-636 165mm ¥18,000 |
| FU-637 180mm ¥26,000 |

⑪ 藤寅作オールステンレスペティナイフ

- | |
|---------------------|
| FU-883 120mm ¥6,800 |
| FU-884 150mm ¥7,500 |

⑬ 藤寅作オールステンレス三徳

- | |
|----------------------|
| FU-895 170mm ¥10,000 |
|----------------------|

⑭ 藤寅作オールステンレス薄刃

- | |
|----------------------|
| FU-894 165mm ¥10,000 |
|----------------------|

●材質:刀身/DPコバルト合金鋼 ハンドル/18-8ステンレス鋼



⑮ ブライトM9プロ牛刀

- | |
|--------------------|
| M903 270mm ¥14,500 |
| M904 240mm ¥11,500 |
| M905 210mm ¥9,500 |
| M906 180mm ¥8,500 |

⑰ ブライトM9プロ洋出刃包丁

- | |
|--------------------|
| M910 270mm ¥28,500 |
| M911 240mm ¥22,500 |
| M918 210mm ¥18,500 |

⑱ ブライトM9プロ万能包丁

- | |
|-------------------|
| M914 175mm ¥9,500 |
| M915 160mm ¥8,500 |

⑯ ブライトM9プロペティナイフ

- | |
|-------------------|
| M917 180mm ¥7,500 |
| M907 150mm ¥7,000 |
| M908 120mm ¥6,500 |

⑲ ブライトM9プロ菜切包丁

- | |
|-------------------|
| M965 180mm ¥9,500 |
| M916 160mm ¥8,500 |

●材質:刀身/モリブデン・バナジウム鋼割込
 ハンドル/黒積層強化木



⑳ 藤寅口金付包丁

- | | |
|--------------------------|-----------------------------|
| FJG-18 牛 刀 180mm ¥10,000 | FU-503 三 徳 170mm ¥10,000 |
| FJG-21 牛 刀 210mm ¥11,000 | FU-502 薄 刃 165mm ¥10,000 |
| FJG-24 牛 刀 240mm ¥14,000 | FJP-12 ペティナイフ小 120mm ¥6,800 |
| FJG-27 牛 刀 270mm ¥17,500 | FJP-15 ペティナイフ大 150mm ¥7,500 |

※DPコバルト合金 割込



①オールステンレス TSキッチン鋏取外式
KS-215 全長215mm
¥6,100



②オールステン取外式キッチン鋏
OLE-195 全長195mm
¥2,200



③ステンレス取外式料理鋏 NEWコックさん
C-12 全長190mm ¥6,200
●オールステンレス製取外式



④関孫六鑄造オールステンレスカーブキッチン鋏 取外式
DH3346 全長207mm
¥6,000



切りやすいカーブ形状



⑤-①ダイヤウッドオールステン INOX 取外式
DWHA20 全長205mm ¥6,350

⑤-②ヴェルダン 取外式オールステンキッチンハサミ
OVK-2 全長210mm ¥3,600

⑤-③みまつステンキッチンバサミ リムーブ 取外式
MKR 全長205mm 刃/ステンレス ¥3,300



⑥5colorキッチンバサミ 取外式
ESL-205 全長205mm ¥1,500

●材質:刃/ステンレス 柄/ポリプロピレン
●カラー:黒・赤・緑・黄・青

⑦シルキー料理バサミ 取外式
NKS215DT 215×90mm ¥3,700
●材質:ブレード/ステンレス420J2
ハンドル/ノバロイ樹脂(耐熱120℃)
●カラー:赤・黄・緑・青



⑧抗菌料理バサミシルキー
KSP-220 全長220mm ¥2,600
●カラー:黒・赤・白

リキッド状、パウダー状の食品原料の開封に適しています。



ブルー イエロー グリーン

⑨異物混入対策フックナイフ

IKF 20本入 ¥10,000
●サイズ:幅40×全長138×厚み7mm
●重量:12g(1個当たり)
●材質:刃/ステンレス鋼 本体/ポリプロピレン樹脂
●カラー:ブルー・イエロー・グリーン

音波振動の力で研ぐ!

●ハンディタイプで、お手軽にいろいろな刃物に使えます。



⑩京セラ電動研ぎ器 ファインシャープナー
SS-30 202×38×57mm ¥4,200
材質:本体/ABS樹脂、ポリアセタール
砥石/ファインセラミックス
電源:アルカリ単三乾電池2本使用(別売り)

いろいろな材質の包丁が研げる!



●シンプル仕様でお求め易くコンパクトに!
1.砥石交換できません。
2.左利き機能非搭載。

⑪京セラダイヤモンドシャープナー DS-38 98×73×高さ155mm ¥5,000
質量:約260g
材質:本体/ABS樹脂、ポリアセタール
砥石/工業用ダイヤモンド(#600)
電源:アルカリ単三乾電池4本使用(別売り)
5つの安心、安全
①簡単に研げるように角度を一定に保つガイドスロット採用!
②押すとON、離すとOFFの安全スイッチ構造
③動作やバッテリーパワーが一目わかるお知らせランプ付き
④研ぎクズが飛び出しにくいシャッター構造
⑤粉塵が飛び散らない集塵ファン内蔵



異物混入防止!!
ビニール袋などを切るのに便利です。

⑫バックカッター GN4 全長120mm ¥1,400
材質:ステンレス



⑬京セラ シャープナー CS-10N 250mm ¥1,500
ファインセラミック製で、どんな金属素材でも数回研ぐだけ。



⑭18-0レトルト Tong 377-N 全長230mm ¥1,080
※レトルトバックをしほり出す Tong です。



⑮京セラセラミック ロールシャープナー
RS-20 158×58×H57mm ¥2,200
※両刃用
材質:ファインセラミック



⑯ウォーターシャープⅢ業務用 包丁研ぎ器
M-151 ¥3,500
※荒研ぎ、中研ぎ、仕上げ研ぎが出来ます。
※順番(荒→中→仕上げ)の順で包丁を入れ7~8回転動かすだけ。
※荒砥石#100/中砥石#180/仕上げ砥石#400



⑰金剛角砥石 GC #220
GC1 青エビ丁掛 205×50×25mm ¥3,000
GC2 青エビ丁掛 205×50×50mm ¥5,180
GC3 青エビ丁掛 205×75×50mm ¥7,180



⑱赤門前DX砥石 #1000
1000-M 中型 210×70×60mm ¥6,600
1000-L 大型 230×100×70mm ¥11,700



⑳化学仕上砥石 #4000
A3-2台付 210×70×22mm ¥6,800
A3-4台なし 200×70×24mm ¥7,700
(砥石サイズ)

⑱赤門前中砥石 #600
600-M 中型 210×75×65mm ¥6,200
600-L 大型 230×100×80mm ¥10,400



HOLD
オート
OFF
MAX
MIN
防水
IPX6

**1 防水デジタル温度計
サニタリーサーモ**
TP-100MR ¥21,800
54×172×D40mm 約150g
●測定範囲:-50℃~+280℃
●交換用/標準センサ
TSP-100 ¥9,000



記憶
HOLD
オート
OFF
MAX
MIN
防水
IPX4

2 SATO防水デジタル温度計
SK-1260 ¥35,500
(標準センサ SK-S100K付)
66×175×D25mm 約200g
●測定範囲:-100℃~+300℃
●タイマー・アラーム・レコード・時計機能付
●自動記憶120データ/手動記憶180データ
●交換用/標準センサ
SK-S100K ¥9,900



HOLD
オート
OFF
MAX
MIN
防水
IP67

3 SATO防水デジタル温度計
SK-270WP ¥21,500
●測定範囲:-40℃~+250℃
●交換用/標準センサ
S270WP-01 ¥9,900



HOLD
オート
OFF
防水
IP67

**4 SATO防水デジタル温度計
(単機能型)**
SK-270WP-K ¥20,500
70×171×D40mm
●測定範囲:-40℃~+250℃
●交換用/標準センサ
S270WP-01 ¥9,900
※電源ONで、複雑な設定なしですぐに
ご使用いただける単機能モデルです。



**5 カスタム 熱電防水デジタル温度計
(センサー別売)**
CT-5100WP ¥17,600
本体/約70×40.5×長さ180mm
重量/約200g(電池含む)
●測定範囲:-199.9~+1,370℃
●測定精度:±(0.1%rdg+0.6℃):-199.9~0.1℃
±(0.1%rdg+0.3℃):0~100℃
±(0.2%rdg+0.3℃):100.1~199.9℃
±(0.2%rdg+0.5℃):200~1,370℃
●分離能(最小表示):0.1℃(-199.9~999.9℃)
1℃(それ以外)
●防塵・防水性能:IP67
●電源:単4形電池×4
●コード長さ:約1m
●付属品:リストストラップ×1 取扱説明書

センサー KS-251WP ¥12,100
●測定範囲:-40~+250℃
●コード長さ:1m
●センサー:Kタイプ熱電対SUS304

センサー KS-300WP ¥10,400
●測定範囲:-40~+300℃
●コード長さ:1m
●センサー:Kタイプ熱電対SUS304



HOLD
MAX
MIN
AVG
オート
OFF
防水
IP54

6 SATO防水放射温度計
SK-8950 ¥13,700
42×80×H160mm
●測定範囲:-60~+550℃
●バックライト付
●放射率設定可変



HOLD
オート
OFF

7 SATO赤外線放射温度計
SK-8700II ¥10,400
65×41.5×H160mm
●-20℃~+315℃測定
精度-20~100℃:±2℃
101~315℃:±2%rdg
●バックライト付 ●ホールド機能付
●放射率 0.95固定



見やすい
バックライト
液晶表示

8 A&D 赤外線放射温度計
AD-5635 ¥4,800
本体/約40×115×長さ162mm
重量/約170g(電池含む)
●測定範囲:-38~365℃
●測定精度:±2.5%または±2.5%rdgの大きい値(0~365℃)
±(2.5%+0.05×表示値の絶対値)℃(-38~0℃)
●分離能(最小表示):0.1℃ ●放射率:0.95/0.70/0.30
●距離/範囲:12/1 ●レーザーマーカ:あり
●防塵・防水性能:非対応 ●電源:単4形電池×1
●付属品:単4形電池×1 取扱説明書



現場の声から生まれた
使い勝手の良い温度計

様々な食材の芯温度計測や
フライ油・湯温の測定に最適です。

9 クイックチェック芯温度計
SN820 ¥7,000
本体/43×90×D20mm
センサー部/φ3×112mm 50g
●材質:本体/ABS樹脂(抗菌樹脂)
センサー部/ステンレス
●測定範囲:-50~+350℃
(センサー部のみ)
●使用環境:0~+50℃
※食品衛生法・食品、
添加物などの規格基準に適合
※0~100℃まで5秒

防水
IPX5 HOLD オート
OFF 早い



HOLD
防水
IPX7

**10 タニタデジタル温度計
(防水タイプ)**
TT-508N ¥3,000
16×215×D37mm
●測定範囲:-50~+250℃
●付属品:CR2032タイプ電池1個
●1目盛:温度0.1度(表示周期:1秒毎)



HOLD
MAX
MIN
防水
IPX5

**11 カスタムデジタル
サーモメーター**
CT-410WP ¥3,600
●測定範囲:-50~+300℃
MAX、MIN値のメモリ/表示が可能



早い オート
OFF 防水
IP67

12 チノー防水型中心温度計
MF-500 ¥6,800
φ32×130mm
●測定範囲:-40~+260℃
●反応速度:2秒
●オート/パワーオフ機能
●約2500時間(25℃において)
※電池交換出来ません。



13 温度計
OKA ¥5,500
●測定範囲:0~200℃
●直径:φ45mm
●全長:170mm
●材質:ステンレス製



14 スライドホルダー付 寸銅用温度計
寸銅サイズ
PY-250 62×250mm 27~36cm ¥10,500
PY-350 62×350mm 39~45cm ¥11,500
PY-400 62×400mm 48~51cm ¥13,000
●測定範囲:0~100℃(1目盛2℃)
●スライドホルダーにより高さの調整が可能で便利です。
●スープ、麺つゆ、タレ等の温度管理に最適。
※感温部の温度計先端部分は寸銅鍋底部より、
5~10cm上の位置でご使用ください。
鍋の底に触れないようにしてください。

塩分を細かくチェックし、
管理できます。

●測定範囲:
0.0~5.0%
(0.1%単位)



15 タニタ 高精度デジタル塩分計
SO-304 ¥11,000
171×25×H25mm 約67g(電池を含む)
●材質:本体/ABS、先端部/PP、スタンド/ABS
センサー部/鉛レス黄銅にロジウムメッキ処理
●測定可能温度範囲:5~90℃
●防水性能 防塵防水仕様:IP67
●使用温度範囲:4~40℃
●電池寿命:約2年(1日30回使用の場合)
●電源:DC3.0V(単4形アルカリ乾電池(LR03)×2本)

P47~P50のデジタル商品は、急激な温度変化環境下での使用・保管はしないでください。内部に結露が発生し故障します。

労働環境の安全管理に！屋外と屋内のモード切替可能



- ①A&D 熱中症計**
 AD5698 ¥6,300
 67.5×47.5×H114.5mm 90g
 ●材質:ABS樹脂
 ●表示項目:
 WBGT(熱中症指数)、温度、相対湿度、黒球温度
 ●測定項目:温度、相対湿度、黒球温度
 JIS B 7922 精度区分:クラス2
 ●温度測定精度:±0.6℃(20.0~50.0℃)、
 ±1℃(0.0~19.9℃)
 ●相対湿度測定精度:±5%RH(30.0~90.0%RH)、
 ±10%RH(20.0~29.9%RH) 25℃時
 ●黒球温度:測定範囲:0~80℃
 (表示範囲-2~82℃、最小表示0.1℃)
 測定精度:±0.6℃(20.0~60.0℃)、
 ±1℃(0.0~19.9℃、60.1~80.0℃)
 ●動作環境(使用範囲):
 温度0~50℃、相対湿度0~90%RH
 風速0.3m/s以上(ただし、結露しないこと)
 ●黒球:外径φ40mm、厚さ1.8mm
 ●材質:耐熱ABS ●放射率:0.94
 ●WBGT指数のアラーム設定範囲:
 設定モード20~50℃(0.1℃刻みで設定可能)、
 上限値アラーム設定のみ
 アラームブザー音量:大約70dB、小約60dB(距離10cm)、
 ブザーオフ(設定可能)
 ●電源:電池寿命:単4形アルカリ乾電池2個/約6ヶ月
 (25℃、アラーム動作なしの場合)
 ●付属品:取扱説明書、電池(モニタ用)、ヘルド、アタッチメント

- WBGT:0~50℃(0.1℃単位)
- 温度:0~50℃(0.1℃単位)
- 湿度:20~90%(0.1%単位)



温度・湿度の指針交差点で食中毒の発生条件を確認できます。



温度を大きく表示。湿度計付。適温・適湿ゾーンには色が付いています。

②タニタ室内用温湿度計

- 5488N ¥3,000
 ●温度:-10~40℃(1目盛5℃)
 ●湿度:10~90%(1目盛5%)
 ●外径:φ182×D32mm

③丸型温湿度計F

- S-24F ¥2,980
 ●温度:-10~40℃(1目盛5℃)
 ●湿度:0~100%
 ●外径:φ150mm



- ④SATO デジタル最高最低温度計**
 PC-3510 ¥3,800
 67×65×16mm 約50g(電池含む)
 ●測定範囲:外部温度/-50℃~70℃
 内蔵温度/-5℃~50℃
 ●外部センサーコード長:約3m
 ●精度:0~40℃/±1 左記外/±2
 ●最高・最低温度を同時表示



- ⑤隔測温度計**
 ①SP-8 (冷蔵庫用) ¥5,430
 ●温度:-40~+50℃ ●リード線全長 700mm
 ②SP-9 (冷凍冷蔵庫用) ¥6,160
 ●温度:-40~+50℃(2本) ●リード線全長 各700mm



⑥シチズン防水電波掛時計 (IPX4)

- 8MY493 ¥15,000
 φ320×58mm 1.2kg
 ●材質:枠/プラスチック
 風防/ガラス製
 ●アルカリ単3乾電池×2本
 ●電波掛時計

- 文字板面を広く見せて見やすさも追求しました。
- お台所等、湿気やほこりから時計を守ります(防水時計ではありません)。
- 音の静かな連続秒針(夜寝る秒針)。

40kHz/60kHz
自動切換式電波時計
(電波受信OFF機能付)



⑦シチズン強化防滴防塵型電波掛時計

- 8MY484 ¥20,000
 φ380×57mm 1.7kg
 ●材質:枠/ステンレス
 ●電源:単3乾電池×4本
 ※強化防滴防塵型
 ※ユニバーサルデザインフォント使用
 ※電池交換お知らせ機能
 ※電池寿命約5年



⑧SATO防水キッチンタイマー (IPX4)

- TM-36 ¥1,900
 77×79×11mm 約50g(電池含む)
 ●設定時間
 カウントダウン/10秒~99分50秒(10秒単位)
 カウントアップ/最大99分59秒(10秒単位)
 ●材質:ABS樹脂
 ●電源:ボタン形アルカリ電池LR44 1ヶ(付属)
 ●リセット機能:時計表示機能付



⑨タニタ防水大音量タイマー (IPX7)

- TD-378 ¥3,000
 77×112×21.5mm 約110g(電池含む)
 ●設定時間:1秒~99分59秒(1秒単位)
 ●音量:切替可、大/100dB・中/85dB・小/70dB
 ●材質:ABS樹脂 ●電源:単4乾電池2本(付属)



⑩SATOノータッチタイマー

- 手洗い当番
 TM-27 ¥3,000
 114×24×62mm 約110g(電池含む)
 ●設定時間:5秒~90秒(5秒単位)
 ●手をかざすだけでスタートストップ



⑪SATOノータッチタイマー

- TM-29 ¥3,500
 120×22×62mm 約130g(電池含む)
 ●設定時間:1秒~99分59秒(1秒単位)
 ●アラーム:LED・液晶点滅でお知らせ
 ●手をかざすだけでスタートストップ



⑫上皿自動秤(中型)並皿付

- SM-500 500g(1目盛2g) ¥13,000
 SM-1 1kg(1目盛5g) ¥12,000
 SM-2 2kg(1目盛10g) ¥12,000
 SM-4 4kg(1目盛20g) ¥12,000



⑬上皿自動秤(普及型)平皿付

- SD-800 800g(1目盛2g) ¥16,000
 SDX-2 2kg(1目盛5g) ¥14,000
 SDX-4 4kg(1目盛10g) ¥14,000
 SD-5 5kg(1目盛10g) ¥14,000
 SDX-8 8kg(1目盛20g) ¥14,000
 SD-10 10kg(1目盛20g) ¥14,000
 SDX-12 12kg(1目盛50g) ¥14,000



⑭上皿自動秤(大型)平皿付

- SDX-20 20kg(1目盛50g) ¥20,000
 SD-30 30kg(1目盛100g) ¥30,000
 SD-50 50kg(1目盛200g) ¥40,000
 ●皿寸法:250×250mm(20kg)
 303×303mm(30kg、50kg)



- ①DPD法ダイヤル式
遊離残留塩素計**
SDD-01 ¥14,500
■Cl-2 測定範囲 (mg/ℓ)
0.05、0.1、0.2、0.4、0.5、0.7、
1.0、1.5、2.0
■セット内容
コンパレーター1個
比色板(残留塩素用)1枚
遊離残留塩素用DPD錠剤50回分
比色用セル蓋つき2個
■ケース
ビニールケース
■用途
飲料水、プール、受水槽、その他



- ②DPD法簡易型
遊離残留塩素計
(ボックスタイプ)**
SDB-01 ¥12,500
■測定範囲 (mg/ℓ)
0.05、0.1、0.3、0.5、0.7、
1.0、1.5、2.0
■セット内容
色見本付ボックス
丸型蓋つき試験管3本
遊離残留塩素用DPD錠剤50回分
■ケース
軟質性ビニールケース
■用途
飲料水、プール、受水槽、その他

安くて簡単!いつでも、誰でも、どこでも測定可能



DPD法とは、残留塩素が、
ジエチル-P-フェニレンジアミン(DPD)
と反応して生じる桃色~桃赤色を
標準非色板(液)と比較して残留塩素を
測定する方法である。
定量範囲は残留塩素としての
0.05~2.0mg/ℓで、
測定精度は約0.1mg/ℓの誤差である。

- ③アクア・タブ(DPD法)**
0.1~2.0mg/ℓ
SDA-01 ¥4,500
■内容品
比色用セル丸型蓋つき2本
カラーチャート(バッチ付き)
遊離残留塩素用DPD錠剤50回分
発泡スチロールケース



- ④DPD試薬粉末分包(No.1通常用)**
SDT-06 50袋入 ¥1,080
SDT-07 100袋入 ¥2,000
SDT-08 500袋入 ¥8,500
粉末なのですぐに溶けてクリアな発色

環境衛生検査器具

日医-21195~21197に使用する試薬はDPD法の開発者Dr.A.T.Paiin(イギリス)が初めて
成功した所要薬配合剤の錠剤で、被検水に投入攪拌するだけで、すぐ溶けて発色します。又、
錠剤はヒートシールされているため保存が容易で3年以上も変質しないといわれています。



- ⑤DPD法残留塩素測定器(ブレイクス入)**
N-21195 ¥18,000
測定範囲:単位ppm(mg/ℓ) 0.1、0.2、0.4、0.7、1.0、
1.5、2.0、3.0
内 容:DPDコンパレーター1、比色セル5、
DPD法錠剤200錠



- ⑥DPD法残留塩素兼pH測定器(ブレイクス入)**
N-21196 ¥31,000
測定範囲:単位ppm(mg/ℓ)
0.1、0.2、0.4、0.7、1.0、1.5、2.0、3.0
pH6.0、6.2、6.4、6.6、6.8、7.0、7.2、7.4
内 容:DPDコンパレーター1、pHコンパレーター1、
比色セル10、DPD法錠剤200錠、pH錠剤200錠



- 学校給食やレストラン等、
外食産業の水質チェックに。
●15秒で家庭用・業務用の浄水性能が
確認できます。
●校正不要で誰でも簡単に測定できます。
●測定回数5,000回の長寿命。
●安心の防滴設計。
- ⑩タニタ
水道水塩素チェッカー
EW-506**
¥15,000
本体外形寸法:23×36×H22mm
重量:約50g(電池含む・キャップ含まず)
電源:DC1.5V 電池寿命:約1,500回
表示:バックライト付
残留塩素測定範囲:0.00~0.80mg/ℓ
センサー耐用回数:5,000回
耐水性:防滴(保護等級:IPX4)
測定対象:水道水限定
主な材質:ABS/PE/白金/塩化銀
主な付属品:アルカリ単4乾電池1本
キャップ



- より正確な測定を
するための
ゼロ校正も
ワンタッチで
行えます。
防滴構造。
- ⑪デジタル残留塩素テスター**
DCT-01 ¥110,000
本体外形寸法:175mm×66mm×H54.5mm
電源:単4アルカリ乾電池4本(1000回以上測定可能)
測定対象:水道水、プール水、浄化槽排水など 測定項目:遊離残留塩素濃度
測定範囲:0.00~5.00mg/ℓ 測定原理:DPD試薬による2波長吸光度測定
試薬:一般用遊離塩素測定DPD分包試薬(オプションとして「温泉用残留塩素測定DPD分包試薬」があります)
表示分解能:小数点2桁(0.01mg/ℓ) 重量:約310g 本体材質:ABS樹脂 付属試薬量:約100回分
使用温度範囲:0~50℃ 使用湿度範囲:0~90%相対湿度
■標準付属品
セル×2個 残留塩素測定DPD分包試薬×100包 アルカリ単4電池×4 ハンドストラップ・取扱説明書 各1
- オプション別売り
DCT-01用セル(5ヶ組) ¥6,660
残留塩素測定
DPD分包試薬(100包) ¥7,800

- ⑦DPD法錠剤(100錠単位)**
N-21198 ¥2,650
⑧pH錠剤(100錠単位)BTB錠剤
N-21199 ¥2,850
⑨比色セル
N-21219 ¥850 現在タイプ(丸キャップ)

無試薬だから低コスト・
短時間測定が可能!
(定期的校正には試薬
を必要とします。)



- ⑫タニタ残留塩素計 EW-520**
¥48,000
本体外形寸法:202mm×82mm×H37mm 重量:約250g
電源:アルカリ単4乾電池4本 電池寿命:約150時間(連続使用)
残留塩素測定範囲:0.00~2.00mg/ℓ 最小表示0.01mg/ℓ 表示方法LCD表示
pH範囲:5.8~8.08(測定環境) 導電率範囲:50~1000μS/cm(測定環境)
水温測定範囲:5℃~60℃ 測定対象:水道水
付属品:CLセンサー1本/DPD試験簡易セット(比色チャート、容器、試薬2包み×5)
アルカリ単4乾電池4本
●DPD法と同等の精度を有した無試薬のデジタル残留塩素計です。
(ただし、前回の校正から1週間経過、または50回の測定ごとに洗浄・校正が必要です。)
●約15秒の短時間測定。 ●センサー部は防水・耐熱(100℃まで)構造。
●キャレーション(校正)機能付。
●温度測定、測定メモリー、オートパワーオフ機能付。
※校正はDPD法試薬式、または同等以上の精度を有する方法で行ってください。
※冷泉・温泉・鉱泉・井戸水・アルカリイオン水は測定できません。

注意:このページの残留塩素計では地下水の計測は出来ません

P47~P50のデジタル商品は、急激な温度変化環境下での使用・保管はしないでください。内部に結露が発生し故障します。

(ハセガワ)ハイテックスパテラ・マルチスタンド・スパテラスタンド

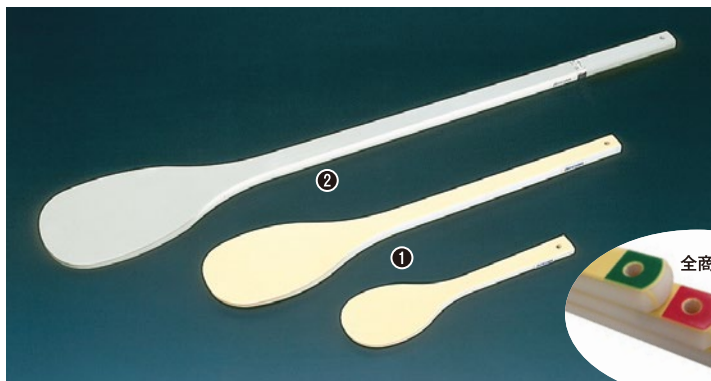

ハイテックスパテラ

①丸 (耐熱温度130℃)

	先幅	重量	
H-216	25cm	72mm	90g ¥8,200
H-210	30cm	91mm	140g ¥8,900
H-201	40cm	111mm	210g ¥10,100
H-202	50cm	124mm	300g ¥11,600
H-203	60cm	137mm	410g ¥14,000
H-204	75cm	150mm	600g ¥18,900
H-205	90cm	163mm	780g ¥22,600
H-206	105cm	174mm	1050g ¥26,800
H-207	120cm	187mm	1300g ¥31,000
H-208	135cm	202mm	1550g ¥42,500
H-209	150cm	215mm	1950g ¥49,500

②丸 ハードタイプ (耐熱温度180℃)

	先幅	重量	
HS-203	60cm	137mm	450g ¥18,500
HS-204	75cm	150mm	700g ¥24,000
HS-205	90cm	163mm	950g ¥29,700
HS-206	105cm	174mm	1250g ¥35,400
HS-207	120cm	187mm	1550g ¥41,000
HS-208	135cm	202mm	1950g ¥55,900
HS-209	150cm	215mm	2450g ¥69,600

③角 (耐熱温度130℃)

	先幅	重量	
H-211	35cm	75mm	180g ¥8,900
H-212	40cm	85mm	210g ¥9,700
H-213	50cm	100mm	280g ¥11,100
H-214	60cm	110mm	380g ¥14,000
H-215	75cm	125mm	550g ¥18,300

④角 ハードタイプ (耐熱温度180℃)

	先幅	重量	
HS-214	60cm	110mm	460g ¥18,500
HS-215	75cm	125mm	700g ¥24,000

オプション/カラーグリップ加工(グリーン・レッド・ブルー)。別途見積り

※カラー・シチュー造りにはハードタイプをご使用ください。

⑤ハイテックスパテラ汁物用穴明き (耐熱温度100℃)

H-207A	120cm	187mm	1160g ¥34,200
--------	-------	-------	---------------

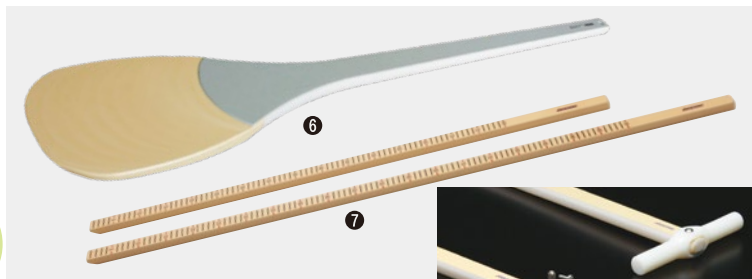

⑥ウルトラ耐熱スパテラ (耐熱温度230℃)

HT-207	120cm	174mm	1380g ¥48,900
HT-206	105cm	163mm	1160g ¥44,500
HT-205	90cm	150mm	870g ¥40,700

⑦計量棒 (分量確認に最適です)

H-231	1,000mm	335g	目盛0~80cm ¥12,400
H-232	1,200mm	400g	目盛0~100cm ¥14,800

●材質:超高分子量子ポリエチレン・木芯

⑧スパテラハンドル

H-206H	105cm用	¥7,400
H-207H	120cm用	¥7,400
H-208H	135cm用	¥7,400
H-209H	150cm用	¥7,400

⑩スパテラスタンド

H-200	6.8kg	¥107,500
容器:直径27cm×深さ40cm	①容器	¥50,700
全高:62cm	②脚台	¥54,600
材質:SUS 304ステンレス	③クッション材	¥2,200

⑪スパテラスタンド 仕切板付

H-200I	7.8kg	¥123,800
容器:直径27cm×深さ40cm	①仕切板セット	¥18,500
全高:62cm	(専用クッション材付)	
材質:SUS 304ステンレス	②仕切板	¥15,300
	③専用クッション材	¥3,200

- 容器と脚台は分離可能で洗浄が容易。保管は積み重ねて省スペース。
- 高さは学校給食衛生管理基準に合致する62cm。跳ね水が入らず、二次感染を予防。
- 容器底部には、抗菌剤配合の緩衝板を装着。スパテラ先端部の損傷を防止。
- スパテラ4~5本収納。
- キャスター 巾57×H50mm ストップパー付



⑩⑪共にキャスター軸がスチールからステンレスに再設計。グントと耐久性が向上しました。

⑩⑪共
キャスター ¥3,800
ストップパー無付共に



あらゆる場所と場面で活躍!

容器

容器をセットして柄長のすくい網、スパテラの道具置場に

⑨マルチスタンド

	サイズ	パイプ径	
MS-350	上径φ350×下径φ450×H600mm	φ19mm	¥39,000
MS-440	上径φ440×下径φ540×H600mm	φ19mm	¥43,000

●材質:ステンレス ※キャスターナイロンφ75mm×巾20mm

オプション

	サイズ	底厚	
MS-350I	MS-350用容器30cm	φ310×400×H400mm	1.2mm ¥38,000
MS-440I	MS-440用容器39cm	φ400×490×H400mm	1.2mm ¥47,500

●材質:18-8ステンレス



食材の混ざり防止に仕切付です。器具が混がらぐ取り出しやすいターナー、菜箸、泡立、お玉立てに、先端を痛めません。

⑫ハセガワ マルチスタンド

仕切板・クッション材付	
H-200S	0.7kg ¥9,500
材質:SUS 304ステンレス	
クッション材:ポリエチレン	



仕切板
全長:50.0cm
幅:27.5cm



仕切り板

セット内容

容器

クッション材

抗菌 **プラスチック製** **ハセガワの 角柄付き製品シリーズ** **着脱自在**
(特許出願中)

すくい網・ひしゃく

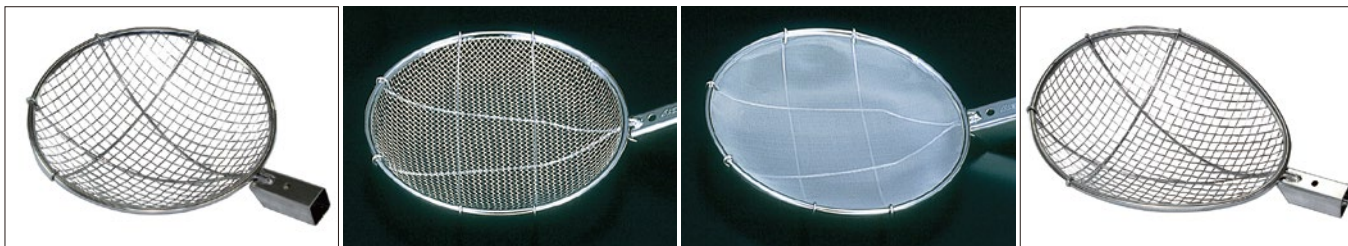

①H-163A丸型 平織粗目 φ240mm 10mm目 290g ¥8,500
 ②H-164丸型 細目 φ240mm 4mm目 300g ¥7,600
 ③H-165丸型 絹目 φ240mm 40×ツッシュ 285g ¥8,100
 ④H-161Aナス型 平織粗目 280×250mm 10mm目 310g ¥9,500



⑤H-162ナス型 細目 250×220mm 4mm目 280g ¥7,500
 ⑥網ひしゃく H-167H
 H-166 φ250mm 6mm穴 330g ¥12,900
 H-167 φ300mm 8mm穴 450g ¥16,600
 H-167H φ300mm 8mm穴 460g ¥19,700 (補強付)
 ⑦ひしゃく H-168 φ150mm(1ℓ) 270g ¥8,300
 H-169 φ180mm(1.8ℓ) 435g ¥10,000
 H-170 φ210mm(2.7ℓ) 540g ¥11,700
 ⑧麵ひしゃく H-171 φ180mm(1.2ℓ) 400g ¥11,500

泡立



⑨泡立IIライン長尺タイプ (頭部のみ)
 H-228 φ130×320mm 325g ¥12,400

ワンプッシュ式

プッシュボタン



ボルト式

ボルト

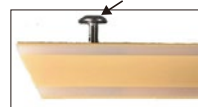

凸型ボタンの為、
 抜け落ちる
 心配はありません!

抗菌角柄

耐熱温度
 100℃



⑩抗菌角柄 (ボルト式)
 H-172 1200mm 540g ¥11,200
 H-173 1000mm 450g ¥9,600
 H-174 800mm 360g ¥8,000
 H-175 600mm 270g ¥6,400
 H-176 450mm 220g ¥5,300
 H-177 350mm 170g ¥5,100
 ⑪抗菌角柄 (ワンプッシュ式)
 H-172P 1200mm 540g ¥11,900
 H-173P 1000mm 450g ¥10,300
 H-174P 800mm 360g ¥8,900
 H-175P 600mm 270g ¥7,400
 H-176P 450mm 220g ¥6,300
 H-177P 350mm 170g ¥6,100

揚げ物用角柄

耐熱温度
 180℃



⑫揚げ物用ブルー角柄 (ワンプッシュ式)
 H-174B 800mm 540g ¥17,700
 H-175B 600mm 400g ¥10,300
 H-176B 450mm 300g ¥9,000
 H-177B 350mm 230g ¥7,800

ステンレス共柄



⑬オールステンレスひしゃく (角型パイプ)

	直径 × 柄長	価格
H-351P	1.0ℓ φ150 × 400mm	¥14,700
H-352P	1.0ℓ φ150 × 600mm	¥16,400
H-353P	1.0ℓ φ150 × 1000mm	¥19,900
H-354P	1.8ℓ φ180 × 400mm	¥16,100
H-355P	1.8ℓ φ180 × 600mm	¥17,800
H-356P	1.8ℓ φ180 × 1000mm	¥21,200
H-357P	2.7ℓ φ210 × 400mm	¥17,500
H-358P	2.7ℓ φ210 × 600mm	¥19,100
H-359P	2.7ℓ φ210 × 1000mm	¥22,500

25mm角パイプで、
 グリップ力・作業性UP!!



⑭オールステンレス網ひしゃく (角型パイプ)

	直径 × 柄長	価格
H-371P	φ6mm穴 φ250 × 400mm	¥18,900
H-372P	φ6mm穴 φ250 × 600mm	¥21,000
H-373P	φ6mm穴 φ250 × 1000mm	¥24,700
H-374P	φ8mm穴 φ300 × 400mm	¥21,700
H-375P	φ8mm穴 φ300 × 600mm	¥23,200
H-376P	φ8mm穴 φ300 × 1000mm	¥26,300

① 共柄

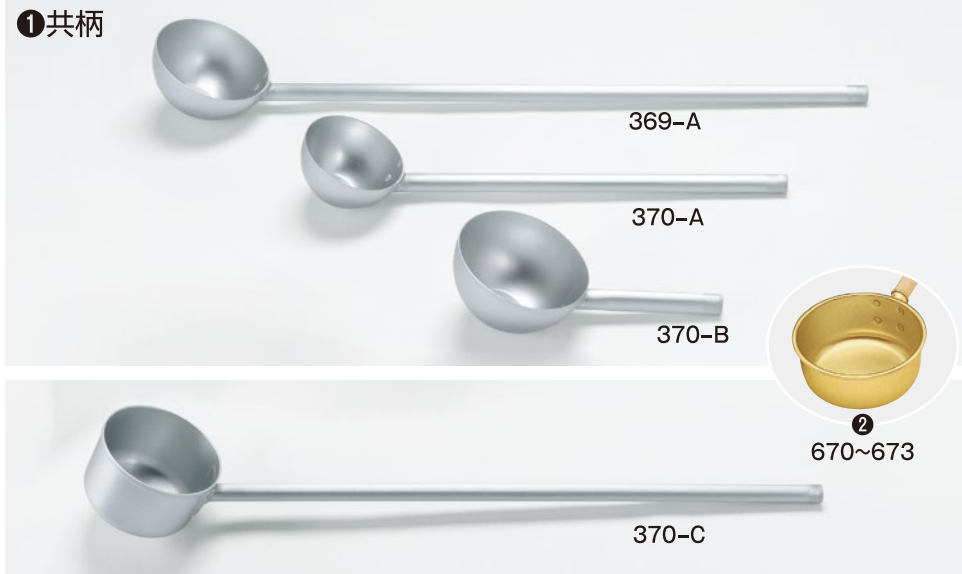

① オールアルミひしゃく

	直径 × 柄長	
369-A	2.0ℓ φ195×1,000mm	¥16,000
370-A	1.2ℓ φ165× 600mm	¥15,800
369-B	2.0ℓ φ195× 200mm	¥11,400
370-B	1.2ℓ φ165× 200mm	¥10,000
370-C	3.0ℓ φ198×130×1,000mm	¥22,000

※369-B・370-Bは握りやすい楕円パイプ柄目盛付

② アルミひしゃく(木柄付)

	直径 × 柄長	
673	1.6ℓ φ170× 390mm	¥2,100(水杓/ゴールド)
671	1.0ℓ φ150× 340mm	¥1,500(水杓/ゴールド)
670	0.75ℓ φ130× 340mm	¥1,300(水杓/ゴールド)
672	0.25ℓ φ 80× 300mm	¥900(茶杓/ゴールド)

※材質:アルマイト

③ ビッグディツパ

	直径 × 柄長	
LBD-002M	φ180× 600mm	1.0kg 1.8ℓ ¥18,000
LBD-003M	φ210× 600mm	1.3kg 2.5ℓ ¥22,000
LBD-003L	φ210×1000mm	1.5kg 2.5ℓ ¥22,000

④ オールステンレス長柄ひしゃく

	直径 × 柄長	
372-A	1.2ℓ φ150×1,000mm	0.8kg ¥13,500
372-B	2.0ℓ φ180×1,000mm	1.0kg ¥14,500
373-1	2.8ℓ φ210×1,000mm	1.1kg ¥15,000

⑤ オールステンレス麵ひしゃく

	直径 × 柄長	
372-2	2.3ℓ φ180×1,000mm	1.0kg ¥17,500
372-3	2.8ℓ φ210×1,000mm	1.1kg ¥20,000

⑥ オールステンレス水杓子

	直径 × 柄長	
373-21	0.5ℓ φ125×365mm	目盛入 ¥9,000
373-22	0.8ℓ φ135×365mm	目盛入 ¥11,000
373-23	1.0ℓ φ145×365mm	目盛入 ¥12,000
373-24	1.4ℓ φ165×365mm	目盛入 ¥13,000

※オールステンレス・オールアルミ共柄の長さはお希望により製作致します。

⑦ オールステンレス長柄ひしゃく(片口付)

	直径 × 柄長	
372-A05	1.2ℓ φ150× 500mm	570g ¥11,000
372-A10	1.2ℓ φ150×1,000mm	860g ¥13,200
372-B05	2.0ℓ φ180× 500mm	660g ¥13,000
372-B10	2.0ℓ φ180×1,000mm	960g ¥15,000
373-105	2.8ℓ φ210× 500mm	750g ¥14,800
373-110	2.8ℓ φ210×1,000mm	1050g ¥15,500

⑧ オールステンレス抗菌ひしゃく(柄は18-8ステンレス)

	直径 × 柄長	
KH-151	1.0ℓ φ150×600mm	610g ¥13,000
KH-152	1.0ℓ φ150×750mm	750g ¥13,600
KH-153	1.0ℓ φ150×900mm	850g ¥14,800
KH-181	1.8ℓ φ180×600mm	740g ¥13,800
KH-182	1.8ℓ φ180×750mm	820g ¥14,300
KH-183	1.8ℓ φ180×900mm	900g ¥15,400
KH-211	2.5ℓ φ210×600mm	850g ¥15,000
KH-212	2.5ℓ φ210×750mm	900g ¥15,700
KH-213	2.5ℓ φ210×900mm	1000g ¥16,700

⑨ オールステンレス抗菌麵ひしゃく(柄は18-8ステンレス)

	直径 × 柄長	
KM-181	φ180×600mm	760g ¥17,200
KM-182	φ180×750mm	970g ¥18,400
KM-183	φ180×900mm	1110g ¥19,400
KM-211	φ210×600mm	850g ¥19,100
KM-212	φ210×750mm	1050g ¥20,000
KM-213	φ210×900mm	1160g ¥21,500

⑩ オールステンレス楕円パイプひしゃく(縦・横楕円選択ください)(付け根は丸パイプ)

	直径 × 柄長	
KD-150	1.1ℓ φ150× 250mm	424g ¥10,100
KD-151	1.1ℓ φ150× 500mm	572g ¥11,680
KD-152	1.1ℓ φ150× 750mm	714g ¥12,550
KD-153	1.1ℓ φ150×1000mm	866g ¥13,980
KD-180	2.0ℓ φ180× 250mm	608g ¥12,400
KD-181	2.0ℓ φ180× 500mm	756g ¥13,100
KD-182	2.0ℓ φ180× 750mm	898g ¥14,200
KD-183	2.0ℓ φ180×1000mm	1050g ¥15,100
KD-210	2.8ℓ φ210× 250mm	750g ¥13,100
KD-211	2.8ℓ φ210× 500mm	898g ¥13,700
KD-212	2.8ℓ φ210× 750mm	1040g ¥15,100
KD-213	2.8ℓ φ210×1000mm	1192g ¥16,150

⑪ オールステンレス三角グリップひしゃく

	直径 × 柄長	
KS-150	1.1ℓ φ150× 250mm	424g ¥10,500
KS-151	1.1ℓ φ150× 500mm	572g ¥11,250
KS-152	1.1ℓ φ150× 750mm	714g ¥13,100
KS-153	1.1ℓ φ150×1000mm	866g ¥14,180
KS-180	2.0ℓ φ180× 250mm	608g ¥11,780
KS-181	2.0ℓ φ180× 500mm	756g ¥12,580
KS-182	2.0ℓ φ180× 750mm	898g ¥14,750
KS-183	2.0ℓ φ180×1000mm	1050g ¥15,600
KS-210	2.8ℓ φ210× 250mm	750g ¥12,880
KS-211	2.8ℓ φ210× 500mm	898g ¥13,580
KS-212	2.8ℓ φ210× 750mm	1040g ¥15,380
KS-213	2.8ℓ φ210×1000mm	1192g ¥16,300

③ ビッグディツパ



④⑤⑥⑦ 共柄



⑧⑨ 抗菌(頭部)共柄



⑩⑪ 持ちやすい共柄

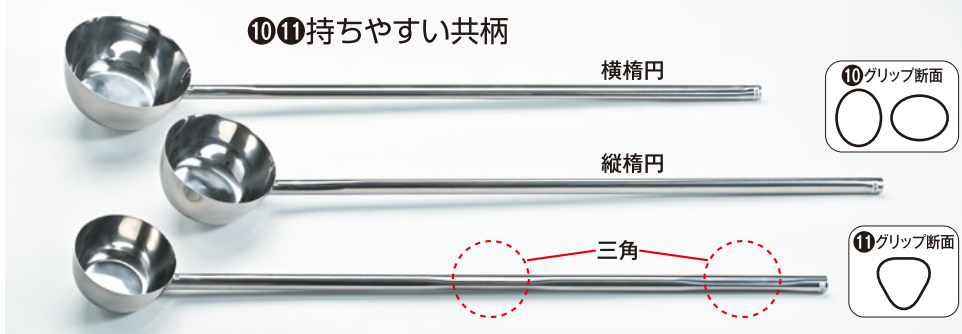

柄長250・500mmは1カ所、750・1000mmは2カ所、三角加工

①調理用すくいカゴ



外枠をなくし、汚れの溜まる部分を一扫したワイヤ・カゴ方式。
洗い易く衛生的、握り易い中空楕円グリップ、18-8ステンレス一体構造。

①調理用すくいカゴ

	巾	柄		
KGA-001M	細目	φ245×600mm	1.2kg	¥38,000
KGA-002M	中目	φ245×600mm	0.9kg	¥37,000
KGA-003M	粗目	φ245×600mm	0.9kg	¥37,000
KGA-001L	細目	φ245×1,000mm	1.4kg	¥38,000
KGA-002L	中目	φ245×1,000mm	1.0kg	¥37,000
KGA-003L	粗目	φ245×1,000mm	1.0kg	¥37,000
KGA-005L	粗目	φ330×1,000mm	1.6kg	¥42,000

※網間隔/細目:3mm・中目:7mm・粗目:11mm

②オールステンレス網杓子(円型)

	直径	柄長		
350-SE1	荒目	φ240×630mm	660g	5mm目 ¥11,500
350-SE2	細目	φ240×630mm	660g	2mm目 ¥11,500
350-SE3	絹目	φ240×630mm	660g	0.5mm目 ¥12,000
350-SE5	極荒目	φ240×630mm	660g	10mm目 ¥13,600

③オールステンレス網杓子(ナス型)

	頭	柄長		
350-SF1	荒目	255×280×630mm	720g	5mm目 ¥12,000
350-SF2	細目	255×280×630mm	720g	2mm目 ¥12,000
350-SF3	絹目	255×280×630mm	720g	0.5mm目 ¥13,500
350-SF5	極荒目	255×280×630mm	720g	10mm目 ¥15,000

※オールステンレス網杓子の共柄の柄の長さ
御希望により製作致します。

④18-8パンチング網杓子(穴径選択ください)

	直径	柄長	深さ	重量	価格
350-SP1	250×	250mm	深さ75mm	480g	¥11,800
350-SP2	250×	500mm	深さ75mm	660g	¥12,300
350-SP3	250×	750mm	深さ75mm	765g	¥13,200
350-SP4	250×	1,000mm	深さ75mm	910g	¥14,000
350-SP5	300×	250mm	深さ82mm	590g	¥14,800
350-SP6	300×	500mm	深さ82mm	760g	¥15,500
350-SP7	300×	750mm	深さ82mm	880g	¥16,600
350-SP8	300×	1,000mm	深さ82mm	1,020g	¥17,300

※メッシュφ2mm・メッシュピッチ3.5mm
※メッシュφ6mm・メッシュピッチ3.5mm

⑤18-8パンチング網杓子(ナス型)

	頭	柄長	重量	価格
350-SFP	280×250×	1,000mm	1,050g	¥23,000

※穴径:3.0mm

⑥18-8パンチング網杓子(円型24cm)

	直径	柄長	重量	価格
350-SEP	φ240×	1,000mm	1,000g	¥18,000

※穴径:3.0mm

⑦18-8パンチングスクイ網(深型)

	直径	深さ	柄長	重量	価格
350-STP	φ270×	100×	350mm	620g	¥14,000

※穴径:2.2mm



②③共柄網杓子



④パンチング網杓子

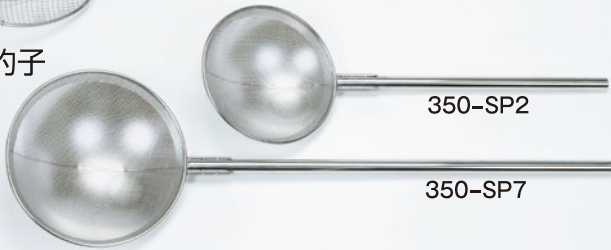

⑤⑥パンチング網杓子



⑦パンチングスクイ網



⑧しゃもじ



⑧オールステンレスしゃもじ

	巾	全長	重量	価格
373-4	ヘラ型	185×1,200mm	1,300g	¥16,500
373-5	角型	195×1,200mm	1,100g	¥15,600

	頭	全長	重量	価格
373-15	60cm	240×140×600mm	730g	¥25,100
373-16	90cm	320×158×900mm	1,060g	¥26,500
373-17	120cm	360×180×1,200mm	1,500g	¥31,700

※373-15-373-16-373-17は
握りやすい楕円パイプ柄

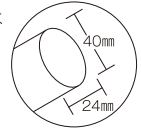

⑨調理用ビッグターナ

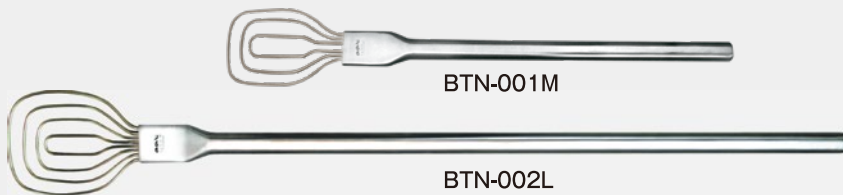

⑨調理用ビッグターナ

	巾	柄	重量	価格
BTN-001L	小	115×1,000mm	1.0kg	¥23,000
BTN-001M	小 M	115×600mm	0.8kg	¥23,000
BTN-002L	中	150×1,000mm	1.1kg	¥26,000
BTN-002M	中 M	150×600mm	0.9kg	¥26,000
BTN-003L	大	180×1,000mm	1.2kg	¥29,000

●材質:18-8ステンレス

⑩フォーク



⑩オールステンレスフォーク

	全長	重量	価格
373-6	A型5本爪	1,200mm	1.1kg ¥18,000
373-7	B型4本爪	1,200mm	1.2kg ¥20,000
373-11	B型5本爪	1,200mm	1.4kg ¥21,000

※オールステンレスフォークは握りやすい楕円パイプ柄
も御希望により製作致します。
(楕円パイプの場合はT字取手は出来ません)



ブルー イエロー ピンク

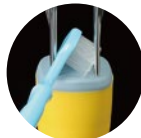

線材の根元が洗えます。
煮沸しても長時間
水につけても柄の中には
水は入りません。

① 抗菌泡立IIライン

品番	全長	柄長	価格	仕様
H-221	25cm	250×110mm	¥3,600	8本仕様
H-222	30cm	300×125mm	¥3,700	7本仕様
H-222-8	30cm	300×125mm	¥4,000	8本仕様
H-223	35cm	350×125mm	¥4,200	7本仕様
H-223-8	35cm	350×125mm	¥4,400	8本仕様
H-224	40cm	400×165mm	¥5,800	
H-225	45cm	450×200mm	¥6,700	
H-226	50cm	500×200mm	¥7,300	
H-227	60cm	600×280mm	¥9,000	

●材質:18-8ステンレス 柄/ポリプロピレン
※カラー:ブルー・イエロー・ピンク・ブラック



② 抗菌泡立IIライン 金属探知機対応 ブラックのみ

品番	全長	柄長	価格	仕様
HM-221	25cm	250×110mm	¥5,500	8本仕様
HM-222	30cm	300×125mm	¥5,800	7本仕様
HM-2228	30cm	300×125mm	¥6,000	8本仕様
HM-223	35cm	350×125mm	¥6,100	7本仕様
HM-2238	35cm	350×125mm	¥6,400	8本仕様
HM-224	40cm	400×165mm	¥8,300	
HM-225	45cm	450×165mm	¥9,700	
HM-226	50cm	500×200mm	¥10,600	
HM-227	60cm	600×280mm	¥13,000	

●材質:18-8ステンレス 柄/ポリプロピレン

ビッグミキサ

接合部のワイヤー並びが
一直線で洗浄も簡単。



③ 調理用ビッグミキサ

BMX-002L 大	1,220×110mm	約1.3kg	¥33,000
BMX-002S 小	1,020×110mm	約1.0kg	¥30,000

●材質:18-8ステンレス

④ 泡立器

380-D	50cm太線	¥9,000
380-F	60cm太線	¥10,000
380-G	70cm太線	¥13,800
380-Y	80cm太線	¥19,000
380-H	90cm太線	¥20,000
380-I	120cm太線	¥28,000

●材質:18-8ステンレス

⑤ 18-8耐熱防水泡立

380-7	21cm	¥1,850	380-16	48cm	¥4,620
380-8	24cm	¥2,000	380-17	51cm	¥5,000
380-9	27cm	¥2,180	380-18	54cm	¥5,420
380-10	30cm	¥2,620	380-19	57cm	¥6,000
380-11	33cm	¥2,880	380-20	60cm	¥6,250
380-12	36cm	¥3,180	380-25	75cm	¥8,900
380-13	39cm	¥3,380	380-30	90cm	¥10,500
380-14	42cm	¥3,890	380-40	120cm	¥15,400
380-15	45cm	¥4,270			

●材質:18-8ステンレス



⑥ 18-8パンチングパイプ柄すいのう

品番	頭	全長	価格
40C-01 特大	280×250×620mm		¥13,700
40C-02 大	250×200×580mm		¥12,000
40C-03 中	220×190×465mm		¥10,000
40C-04 小	190×160×385mm		¥8,800

※穴径:2.2mm

握り易く、
滑りにくい
縦型タ円形状



⑦ 18-8パイプ柄プロすいのう

品番	頭	全長	価格
40B-01 特大	280×250×615mm		¥6,800
40B-02 大	250×220×580mm		¥6,200
40B-03 中	220×190×465mm		¥5,000
40B-04 小	190×160×380mm		¥4,200

※6.5メッシュ



⑧ 18-8プロストレーナー

品番	全長	価格
41A-01	17.5cm 350mm	¥3,200
41A-02	21.5cm 415mm	¥4,300
41A-03	23cm 430mm	¥5,200
41A-04	25cm 460mm	¥5,450
41A-05	30cm 560mm	¥8,400
41A-06	35cm 610mm	¥9,500

※16メッシュ



⑨ 18-8スパークメッシュ

ポテトフライヤー		
45F-01	φ200×全長435mm	¥3,200

※10mm目



⑩ 18-8パンチングパイプ柄すくいざる

品番	外寸×高さ×柄	価格
40H-01	24cm 260×70×210mm	¥13,000
40H-02	26cm 270×75×210mm	¥13,500
40H-03	28cm 285×80×210mm	¥14,000
40H-04	30cm 305×85×210mm	¥14,600
40H-05	33cm 335×90×210mm	¥16,700

※穴径:2.2mm



⑪ 18-8オールステンすくい網

42K-06	φ300×H45×350mm	¥5,600
--------	----------------	--------

※6.5メッシュ

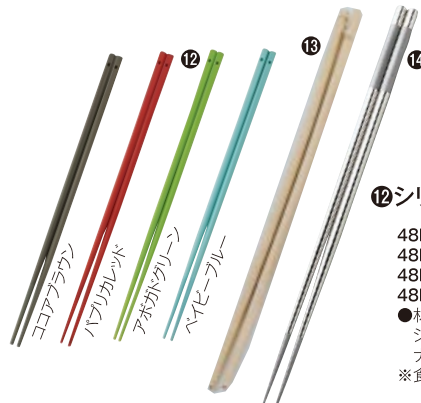

⑫ シリコンコンビ菜箸

品番	全長	太さ	価格
48F-01	ココアブラウン	300×7mm	¥1,010
48F-02	ハブリカレド	300×7mm	¥1,010
48F-03	アボガドグリーン	300×7mm	¥1,010
48F-04	ベイビーブルー	300×7mm	¥1,010

●材質:18-0ステンレス(芯材)
シリコン/耐熱温度:300℃
ナイロン/耐熱温度:200℃
※食器洗浄機対応

⑬ 竹菜箸

48C-01	27cm	¥80	48C-04	36cm	¥120
48C-02	30cm	¥100	48C-05	39cm	¥120
48C-03	33cm	¥100	48C-06	45cm	¥170

⑭ 18-8菜箸

48B-11	23cm	¥3,270
48B-12	30cm	¥3,600
48B-13	39cm	¥6,320



※頭と柄を4点スポット溶接で止めています。(1②)

- ①汁杓子(レードル型)・溶接止
358-01 φ96×246mmステンレス ¥1,200
- ②うどん杓子(レードル型)・溶接止
359-01 φ96×246mmステンレス ¥1,400
- ③汁杓子(レードル型)
358 φ95×250mmステンレス ¥800
- ④うどん杓子(レードル型)
359 φ94×250mmステンレス ¥900
- ⑤豆杓子(カギ無し)
360 φ60×115mmステンレス ¥300
360-1 φ70×150mmステンレス ¥350
- ⑥汁杓子
①361 φ90mmアルマイト ¥500
②362 φ105mmアルマイト ¥11,00
- ⑦汁杓子
①364 φ90mmステンレス ¥740
②365 φ105mmステンレス ¥1,150
- ⑧うどん杓子
①368 φ90mmステンレス ¥880
②368-A φ105mmステンレス ¥1,600
③368-B (左利き用)φ90mmステンレス ¥1,080

ワンピースシリーズ ●つなぎ目のない一体成型／18-8ステンレス製

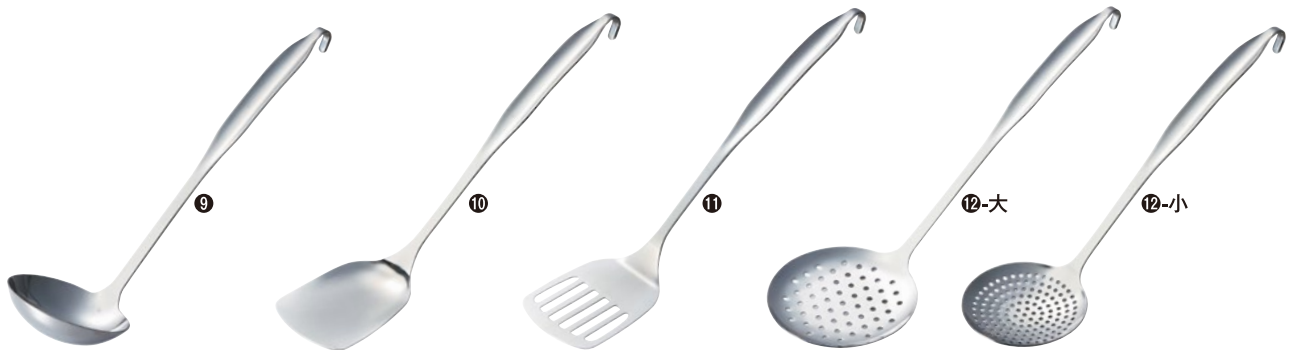

- ⑨レードルお玉
366-A01 大 100cc φ90×270mm ¥2,600
366-A02 中 65cc φ80×245mm ¥2,300
366-A03 小 45cc φ70×245mm ¥2,200
- ⑩スコップターナー
366-D01 70×95×250mm ¥2,100
- ⑪穴明ターナー
366-E01 70×90×260mm ¥2,100
- ⑫スキナー
366-F01 大 110×270mm ¥2,400
366-F02 小 90×245mm ¥2,100

ののじ



- ⑬お玉類
- | | | | | |
|-----------------|----------|----------|--------------|--------|
| ①お玉 80cc | LB-FS001 | LB-NS001 | φ90×230mm | ¥1,900 |
| ②お玉 100cc | LB-FS010 | LB-NS010 | φ91×230mm | ¥2,100 |
| ③円すいお玉 120cc | LB-FS011 | LB-NS011 | φ100×230mm | ¥2,300 |
| ④ソースレードル 70cc | LB-FS003 | LB-NS003 | 105×70×230mm | ¥2,000 |
| ⑤ヌードル杓子 | LB-FS002 | LB-NS002 | 90×230mm | ¥2,200 |
| ⑥歯付きお玉 80cc | LB-FS020 | LB-NS020 | 90×230mm | ¥2,400 |
| ⑦歯付きお玉 120cc | LB-FSH30 | | 100×230mm | ¥2,900 |
| ⑧両利き歯付きお玉 100cc | LB-FS040 | LB-NS040 | 90×230mm | ¥3,000 |
- ※歯付きお玉120ccはフック付のみ



- ⑭ミニお玉類
- ①プチお玉 20cc LB-NS051
φ62×130mm ¥1,200
 - ②ミニお玉 25cc LB-NS050
φ71×170mm ¥1,300
 - ③ミニ歯付きお玉 25cc LB-NS052
φ71×170mm ¥1,300

トング・お玉・しゃもじ等の搬送用籠

- ⑮小物洗浄保管籠(蓋付)
- 339-A 外320×130×H90mm
プレート1枚付 15mm目 ¥21,100
※φ105お玉は入りません。
 - 339-B 外340×130×H120mm
プレート両面付 15mm目(蓋無)
取手付き バネ無 φ105お玉対応
¥22,000
- 材質:18-8ステンレス



ステンレス
無地ネームプレート溶接1枚付
(プレートサイズ約65×30mm)

のじ



①しゃもじ

TMJ-001 チタン 198×70mm ¥3,000
●材質：チタニウム
SMJ-001 ステンレス 198×70mm ¥1,800
●材質：18-0ステンレス

②クッキングスプーン

CUT-502a 206×47mm ¥900
●材質：18-8ステンレス

③サーバー／オタモ

LTM-S01	オタモ 小	ステンレス	90×300mm	¥1,500	LTM-SU01	スーパーオタモ 小	90×300mm	¥2,500
LTM-S02	オタモ 大	ステンレス	147×373mm	¥2,500	LTM-SU02	スーパーオタモ 大	147×373mm	¥4,500
LTM-S03a	オタモ	ベティ	72×220mm	¥1,200	LTM-SU03	スーパーオタモ 特大	194×425mm	¥10,000
LBS-S010	バットサーバー	ステンレス	85×290mm	¥1,800	LTM-HU01	スーパー穴明オタモ 小	102×310mm	¥3,200
LTM-H01	穴明オタモ 小		102×310mm	¥1,800	LTM-HU02	スーパー穴明オタモ 大	147×373mm	¥6,200
LTM-H02	穴明オタモ 大		147×373mm	¥3,200				
LTM-H03a	穴明オタモ	ベティ	72×220mm	¥1,300				

●材質：18-8ステンレス



こびりつかないWエンボス加工!

※ご飯がはつきり見えやすく、使用頻度の多い業務用に適しています。

④マジックしゃもじ

39A-01 16cm ¥300
39A-02 19cm ¥350
39A-08 21cm ¥550
39A-03 24cm ¥770
39A-04 30cm ¥1,000
39A-05 36cm ¥1,450
39A-06 45cm ¥2,000
39A-07 60cm ¥2,650
●材質:ポリプロピレン
耐熱:120℃/耐冷 -20℃

⑤マジックしゃもじブラック

39H-01 16cm ¥300
39H-02 19cm ¥350
39H-08 21cm ¥550
39H-03 24cm ¥770
39H-04 30cm ¥1,000
39H-05 36cm ¥1,450
39H-06 45cm ¥2,000
39H-07 60cm ¥2,650
●材質:ポリプロピレン
耐熱:120℃/耐冷 -20℃

⑥マジックしゃもじブルー

39J-03 24cm ¥770
39J-04 30cm ¥1,000
39J-05 36cm ¥1,450
39J-06 45cm ¥2,000
39J-07 60cm ¥2,650
●材質:ポリプロピレン
耐熱:120℃/耐冷 -20℃



⑦つぶつぶしゃもじ

39I-00 16cm ¥230
39I-01 20cm ¥340
39I-02 29cm ¥1,000
●材質:ポリプロピレン
耐熱:110℃
耐冷:-10℃

⑧魔法のしゃもじ抗菌 (縦筋入 フツ素加工付)

39B-02 185mm ¥320
39B-03 205mm ¥350
39B-04 230mm ¥930
39B-05 340mm ¥1,540
39B-06 430mm ¥1,890
●材質:ポリプロピレン
耐熱:120℃/耐冷 -20℃



⑨抗菌ジャンボ杓子 (TPX)

39D-01 10号 295mm ¥1,250
39D-02 12号 360mm ¥2,150
39D-03 15号 440mm ¥2,750
39D-04 17号 495mm ¥3,250
●材質:TPX樹脂/耐熱温度:200℃
※殺菌灯での消毒不可

⑩PP福杓子

39G-01 12号 35.6cm ¥360
39G-02 8号 23.6cm ¥240
39G-03 6号 19.5cm ¥150
●材質:ポリプロピレン
●耐熱:120℃ ●抗菌



⑪おけちゃうしゃもじ

39K-01 21cmホワイト ¥650
39K-02 21cmブラック ¥650
●材質:ポリプロピレン
●耐熱:120℃/耐冷:-20℃



シリコンゴムの一体成型で 継ぎ目がなく衛生的です。



⑫シリコンカラーイーティング

379-01 M 228mm 71g ¥1,820
379-02 S 178mm 35g ¥1,560
●材質:本体/シリコンゴム、中芯/ナイロン66・ステンレススチール
●耐熱温度:-20~200℃
●カラー:レッド・イエロー・アイボリー・ブラック
※柔らかいシリコンゴムで覆われているのでフツ素加工のフライパンを傷つけません。
※4色のカラーバリエーションで用途別に使い分けできます。

トング・ののじトング



①パン挟み・天ぶら挟み

- ①374 爪型185mmステンレス ¥390
- ②375 ワニ口230mmステンレス ¥260
- ③375-A ワニ口190mmステンレス ¥260
- ④376 ミツ葉型190mmステンレス ¥400
- ⑤376-A ミツ葉型185mmステンレス筋入 ¥680

④厚手サラダサービストング

- 377-B 240mmステンレス ¥2,400

⑧天ぶらトング(桜型)

- 377-E 230mmステンレス ¥460

⑤厚手サラダサービストング

- 377-C 195mmステンレス ¥2,250

⑨ステンアイストング(鬼手中厚口)

- 377-F 180mm ¥1,000

②パン挟み(波型)

- 377 220mmステンレス ¥580

⑥スパゲティトング

- 377-D 200mmステンレス ¥570

⑩万能トングフックストッパー付

- 377-K01 小 240mmステンレス ¥600
- 377-K02 中 300mmステンレス ¥700
- 377-K03 大 400mmステンレス ¥800
- ※板厚:0.6mm

③万能バネ付トング

- 377-A01 180mmステンレス ¥330
- 377-A 240mmステンレス ¥370
- 377-A02 300mmステンレス ¥510
- 377-A03 400mmステンレス ¥670

⑦スパゲティトング(一体成形)

- 377-T 185mmステンレス ¥1,000

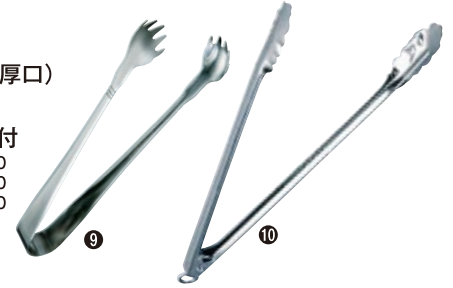

⑪万能ロールトング

- 378-18 18cm 180mm ¥980
- 378-24 24cm 240mm ¥1,130
- 材質:18-0ステンレス

⑫万能ロールトング

- 378-24S 24cm 240mm ¥700
- 378-28S 28cm 280mm ¥800
- 材質:18-0ステンレス

⑬フードトング

- 378-FS 18cm ¥1,050
- 378-FM 21cm ¥1,200
- 378-FL 24cm ¥1,650
- 材質:18-0ステンレス

⑭パスタロールトング

- 378-18PS 18cm ¥600
- 185mm
- 材質:18-0ステンレス

ののじトング類

子どもにも
使いやすい、
ユニバーサルデザイン。



⑮トング類

- ①スマイルトング LTG-S20 48×220mm ¥1,500
- ②チュールリップトング LTG-S21 48×220mm ¥1,500
- ③パーソナル LTG-S01 60×250mm ¥3,000
- ④パスタ LTG-S02 60×255mm ¥3,500
- ⑤スクールトング LTG-S03 60×193mm ¥1,200
- ⑥パスタミニトング LTG-S04 60×193mm ¥1,200
- ⑦パーソナルミニ LTG-S05 60×170mm ¥1,200
- ⑧レリッシュ LTG-S06 45×147mm ¥1,000
- ⑨パントング 中 PTG-S01 45×220mm ¥1,500
- ⑩パントング 大 PTG-S02 55×275mm ¥2,000
- ⑪ホエールトング LTG-S30 65×220mm ¥2,500
- 材質:18-8ステンレス



⑬きゅっただにゃんトング

- 367-A たま 180mm ¥1,200
- 367-B とら 180mm ¥1,200
- 367-C しま 180mm ¥1,200
- ※カラー:ホワイト(W)・イエロー(Y)・ピンク(P)・ブラック(B)
- ※ミント(M)は367-Aたまのみ

⑭でかにゃんこトング

- 367-D たま ¥1,650
- 240×50mm
- ※カラー:ホワイト(W)・ピンク(P)・イエロー(Y)・ブラック(B)

⑮ちびにゃんこトング

- 367-E たま ¥900
- 120×20mm
- ※カラー:ホワイト(W)・ピンク(P)・イエロー(Y)



⑯オール抗菌PC柄万能トング

- 377-G 25cm ¥1,050
- 377-H 30cm ¥1,180

⑰オール抗菌PC柄波型トング

- 377-J 25cm ¥1,050
- ※カラー:全アイテム/Y・P・W・G・B
- 材質:SUS304
- 抗菌ポリプロピレン(抗菌)

⑱オール抗菌PC柄ワニ口トング

- 377-I 25cm ¥1,020

色選択



- ①シリコンクリーナー
37N-01 幅55×全長282mm ¥1,700
- ②シリコンサラクリーナー
37O-01 幅120×全長220mm ¥2,400
- ③シリコンサラクリーナー 大
37P-01 幅130×全長390mm ¥5,000

①②③共通
●材質:本体シリコンゴム
芯66ナイロン
●耐熱:200℃
※カラー:白・赤・黄・緑・青

色選択



- ④シリコンニュークリーンヘラ
37Q-01 幅55×全長260mm ¥3,000
- ⑤ニューシリコンクリーンヘラ S
37J-01 幅90×全長200mm ¥4,080
- ⑥ニューシリコンクリーンヘラ L
37J-02 幅125×全長215mm ¥4,180
- ⑦ニューシリコンクリーンヘラ 大
37I-01(白) 37I-02(緑)
37I-03(青) 37I-04(赤)
幅130×全長386mm ¥8,000
- ⑧ニューシリコンクリーンヘラ
特大L500型
37R-01 幅140×全長500mm ¥11,000

④⑤⑥⑦⑧共通
●材質:シリコンゴム
●耐熱:230℃
※カラー:白・赤・緑・青
(④緑なし)



- ⑨シリコンモノクリーナー
ワイド
37F-01 110×205mm ¥2,200
(耐熱200℃)※ステンレス芯入
- ⑩シリコンモノクリーナー
37G-01 60×255mm ¥1,600
(耐熱200℃)※ステンレス芯入
- ⑪耐熱シリコンスクレーパー
1962 S 全長260mm ¥4,500
1963 M 全長343mm ¥5,500
1964 L 全長419mm ¥7,500
●材質:ブレード/シリコンゴム
柄/ナイロン
- ⑫PC柄シリコン
ハンドクリーナー
37D-01 大 55×240mm ¥800
37D-02 小 25×265mm ¥600
●材質:本体/シリコンゴム
ハンドル(耐熱100℃)
ヘラ(耐熱260℃)
- ⑬シリコンベラ L No.318
37H-01 125×全長365mm ¥4,500
シリコンゴムと樹脂の一体成型
(耐熱200℃ 耐冷-30℃)
※ナイロン芯入
- ⑭木柄シリコンゴムベラ
37B-01 特大 150×345mm ¥2,400
37B-02 大 120×195mm ¥1,950
37B-03 小 95×185mm ¥1,500
(耐熱200℃)



- (耐熱温度230℃)
(選択下さい)
- ⑮ウルトラ耐熱ターナー (丸・角・斜・丸スリム)
H-261 30cm ¥8,000
H-262 35cm ¥8,900
H-263 40cm ¥9,900
H-264 50cm ¥13,700 (斜・丸フラットのみ)
 - ⑯ウルトラ耐熱ターナー (丸スリム)
H-261S 30cm ¥7,100
H-262S 35cm ¥7,700
H-263S 40cm ¥8,300



- 66ナイロン樹脂(耐熱温度230℃)
- ⑰耐熱ハンディターナー
38I-01 70.5×293mm ¥1,000
 - ⑱耐熱スパチュラ
38I-02 67.5×302mm ¥1,000



- ⑲抗菌耐熱ターナー
幅×全長
38J-01 赤 70×310mm ¥1,100
38J-02 黄 70×310mm ¥1,100
38J-03 黒 70×310mm ¥1,100
●先端耐熱温度:-20℃~+270℃
●材質:本体/18-0ステンレス
樹脂部66ナイロン+ガラス繊維
(抗菌剤入)
- ⑳シリコンコンビスパチュラ
幅×全長
38P-01 M 55×230mm ¥1,200
38P-02 L 65×300mm ¥1,380
●材質:シリコン樹脂、ナイロン樹脂
●耐熱温度:ナイロン部/200℃
シリコン部/280℃
●カラー:ココアブラウン・パブリカレッド

こびりつかない
エンボス加工



- ⑳マジック返しヘラ
38K-01 245×83×54mm ¥600
●材質:66ナイロン
●耐熱温度:-20℃~+200℃
- ㉑マジックターナー
38L-01 64×305mm ¥700
●材質:66ナイロン
●耐熱温度:-20℃~+180℃
- ㉒ナイロンターナー
38M-01 90×310mm ¥1,000
- ㉓ナイロンロングターナー
38N-01 65×310mm ¥1,000
- ㉔ナイロンワイドターナー
38O-01 125×250mm ¥1,000

㉒㉓㉔共通
●材質:66ナイロン
●耐熱:210℃

しなる
24・25



- ㉕18-0共柄起金
38B-01 5寸 150×全長370mm ¥1,850
38B-02 4寸 120×全長270mm ¥930
38B-03 3.5寸 105×全長240mm ¥580
38B-04 3寸 90×全長220mm ¥540
38B-05 大 75×全長185mm ¥320
38B-06 中 70×全長180mm ¥290
38B-07 小 65×全長175mm ¥268
- ㉖18-0ケーキターナー
38G-01 70×170×柄の長さ200mm ¥1,250
- ㉗18-0ターナー
38H-01 特大 90×105×柄の長さ263mm ¥950
38H-02 大 80×95×柄の長さ263mm ¥850



① 18-8強力カス揚

柄の長さ(約)			柄の長さ(約)						
45D-03	135mm	極細目	245mm	¥1,370	45D-09	180mm	極細目	265mm	¥1,940
45D-04		細目	245mm	¥1,260	45D-10		細目	265mm	¥1,720
45D-05		荒目	245mm	¥1,260	45D-11		荒目	265mm	¥1,720
45D-06	155mm	極細目	265mm	¥1,540	45D-12	210mm	細目	295mm	¥2,920
45D-07		細目	265mm	¥1,370	45D-13		中目	295mm	¥2,920
45D-08		荒目	265mm	¥1,370	45D-14		荒目	295mm	¥2,920

※極細目50ms/細目32ms/荒目14ms(210mmは10ms)/中目24ms

② 18-8プレス丸カス揚

45A-01	120mm	細目	¥1,410
45A-02	150mm	細目	¥1,680
45A-03	180mm	細目	¥1,980
45A-04	120mm	荒目	¥1,410
45A-05	150mm	荒目	¥1,680
45A-06	180mm	荒目	¥1,980

※細目40ms/荒目18ms

③ 18-8プロ角フライヤーカス揚 ステンレス

※10×ツッシュ			頭	柄	価格
45B-07	小	130×180×300mm			¥2,300
45B-08	中	145×190×350mm			¥2,500
45B-09	大	180×225×360mm			¥2,850

④ 18-8パンチング丸カス揚

直径×柄長	価格
45L-01 17cm φ170×310mm	¥4,400
45L-02 20cm φ200×400mm	¥5,000
45L-03 23cm φ230×475mm	¥5,800

※穴径:2.2mm

⑤ 18-8パンチング角カス揚

頭 × 全長	価格
45L-11 小 100×140×435mm	¥4,400
45L-12 中 140×190×585mm	¥5,400
45L-13 大 180×225×695mm	¥6,000

※穴径:2.2mm

大きなハンドル・吊り取手は熱いタンクに手が触れない安全設計。油タンク・出汁タンクやあらゆる運搬タンクとして便利です。



フライヤーから簡単油こし! 油缶にのせるだけ、24×ツッシュの細かい目でカスを一発除去。濾しフィルターを敷けば更に油、長持ち。



油・だし・スープなど何でも濾せる万能クロス。濾過性能が非常に高く、細やかな揚げカスまで除去できるので油を長持ちさせられます。植物由来原料100%で自然にやさしく、使い捨てなので受けカゴの洗浄も簡単です。(労務軽減)

⑦ 18-8万能濾しカゴ(両耳)

外寸 ア3部分外径 高さ		
49A-02	φ300mm φ240×85mm	¥2,800

- アミ24×ツッシュ
- 内径:260mm・270mmのタンクにピッタリサイズ

⑧ マルチフィルター(100枚入)

49A-03	400×400mm	¥6,800
--------	-----------	--------

- 材質:レーヨンバルブ(セルロース)不織布
- 耐熱温度:200℃



⑨ 18-8替アミ式油コシ

45I-01	1号	φ140×55mm	¥2,000
45I-02	2号	φ190×60mm	¥2,400
45I-03	3号	φ215×60mm	¥2,700
45I-04	4号	φ230×70mm	¥3,500
45I-05	5号	φ265×80mm	¥3,700



⑩ 18-8油コシ用替アミ

45J-01	1号	φ100mm	¥580
45J-02	2号	φ125mm	¥600
45J-03	3号	φ125mm	¥600
45J-04	4号	φ155mm	¥700
45J-05	5号	φ175mm	¥850



吊り取手を持ち、下部ハンドルを握り正面のハンドルを移し替える容器的淵に掛ければ小さな力で楽々移し替えが出来ます。

⑥ 18-8運搬タンク

49A-01	15ℓ	φ270×H260mm	¥22,000
--------	-----	-------------	---------

- 材質:18-8ステンレス



⑪ 18-8一斗缶角ロート

45K-01	205×210×H210mm	排水口径φ27mm	¥15,000
--------	----------------	-----------	---------



⑫



⑬

⑫ 18-8一斗缶角ロートコシアミ

45K-02	203×203×H50mm	40ms	¥13,800
--------	---------------	------	---------

⑬ 18-8一斗缶角ロート深コシアミ

45K-03	200×200×H100mm	30ms	¥12,000
--------	----------------	------	---------



⑭

⑭ 18-8フライヤー用油缶蓋

46D-01	15ℓ用	φ270mm	¥2,600
46D-02	20ℓ用	φ300mm	¥3,500

⑮ 18-0フライヤー用油缶

46D-03	15ℓ用	φ270×H300mm	¥10,500
46D-04	20ℓ用	φ300×H300mm	¥12,500



⑬

⑯ 18-8フライヤー油缶用籠

(20×ツッシュ)			
46D-05	15ℓ用	φ255×H90mm	¥7,500
46D-06	20ℓ用	φ295×H95mm	¥9,500

⑰ 18-8フライヤー用籠

46D-07	φ280×H115mm	¥5,900
--------	-------------	--------



① 18-8ワイドピーラー
AWP-60P ¥1,600
147×95×11mm
●材質:本体/18-8ステンレス
刃/ステンレス刃物鋼



② リッター皮むき
(ステンレス刃)
55C-05 全長110mm ¥700



③ ステンレス製皮引き
55C-10 全長160mm ¥350



④ 18-8カーブピーラー
55C-09 ¥1,300
サイズ:刃渡り50mm 全長125mm
●材質:刃部/ステンレス刃物鋼



⑤ セラミックピーラー
CP-NBK ¥1,000
サイズ:刃渡り40mm 76×145mm
●材質:刃部/ファインセラミック
柄部/ABS樹脂



⑥ 18-8イモクリ
¥1,500
55G-21 3分 φ9×全長175mm
55G-22 4分 φ12×全長178mm
55G-23 5分 φ15×全長180mm
55G-24 6分 φ18×全長183mm
55G-25 7分 φ21×全長186mm
55G-26 8分 φ24×全長188mm
55G-27 9分 φ27×全長190mm
55G-28 10分 φ30×全長192mm



⑦ 18-8ライラックイモクリ
全長135mm ¥1,200
55H-01 3分 φ9mm
55H-02 5分 φ15mm
55H-03 6分 φ18mm
55H-04 7分 φ21mm
55H-05 9分 φ27mm

オールステンレスで衛生的です。



⑧ 18-8共柄芽取器
55F-01 ¥3,000
全長155mm 最中ハンドル



⑨ 芽取器
55E-01
φ27×136mm
¥1,750

※色を選択してください。

⑩ キッチンスライサー 野菜工房
KSY-01 ¥1,500
サイズ:本体235×85×H85mm 520g
材質:本体/ABS樹脂 フタ/AS樹脂
刃/ステンレス刃物鋼
セット内容:収納ケース(受容器兼用)・
スライス・千切り・おろし・
つま切り・
安全ホルダー



⑪ ベンリナークラシック
NB-02 ¥3,500
サイズ:315×90×H25mm
カラー:アイボリー、グリーン
※厚み調整(0.5~3mm)が出来ます。



⑫ キレルワ
KRW ¥6,000
サイズ:320×92×H28mm(つまみ部除く)
重さ:約283g(本体212g、保護ホルダー26g、
クシ刃1.0mm、クシ刃2.5mm)
カラー:サンド、マゼンタ、ブラック

食材最大幅:67mm
厚み調整:約0.5~3.0mm
材質:
●ABS樹脂(本体、
厚み調整板、つまみ、
クシ刃ケース)
●PS樹脂
(保護ホルダー)
●ステンレス
(刃物、ネジ)
●真鍮
(インサートナット)
耐熱温度:70℃
スライサー本体、保護ホルダー、
クシ刃1.0mm、クシ刃2.5mm



⑬ PCクイーンジャンボ
おろし器 ¥1,600
57C-01 120×280×H40mm



⑭ つぶせるすくえる
スプーンマッシャー
K-290 ¥1,050
66×221×74mm
カラー:イエロー、レッド
●材質:ナイロン ●耐熱温度:200℃



⑮ 18-8共柄ミニマッシャー
43E-01 ¥1,280
47×43×165mm
●穴:6mm角×16個
●材質:18-8ステンレス

溶接部が
キレイで
汚れが
たまりません。

ハンドルを回すだけで
簡単・手軽にリンゴの
皮むきができます。



⑯ くるくるリンゴの皮むき
KP-691 145×210×H145mm ¥3,400



⑰ りんご皮むき機
IS-310 ¥22,800 **別運**
130×150×高さ200mm
果実直径55~115mm位の梨・りんご専用。



⑱ 18-8パイプ柄
給食マッシャー
43B-04 小
φ120×全長350mm ¥12,200
43B-05 中
φ150×全長520mm ¥13,300
43B-06 大
φ180×全長580mm ¥14,200
43B-07 特大
φ180×全長800mm ¥15,000



⑲ 18-8パイプ柄
業務用ポテトマッシャー
43D-01 大
φ100×全長335mm ¥4,400
43D-02 小
φ80×全長315mm ¥4,100



⑳ すりばち
71A-01 5号 φ160×H 70mm ¥780
71A-02 6号 φ190×H 80mm ¥1,300
71A-03 7号 φ220×H 90mm ¥1,800
71A-04 8号 φ250×H100mm ¥2,300
71A-05 9号 φ280×H120mm ¥2,600
71A-06 10号 φ310×H130mm ¥3,400
71A-07 11号 φ330×H140mm ¥5,500
71A-08 12号 φ370×H150mm ¥8,500
71A-09 13号 φ400×H160mm ¥13,000
71A-10 15号 φ460×H200mm ¥32,000



㉑ 木製太口すりこぎ棒(くるみ材)
71B-17 24cm ¥980 71B-20 39cm ¥1,580
71B-18 30cm ¥1,130 71B-21 45cm ¥1,780
71B-19 36cm ¥1,380



①メジャーカップ

- 51F-01 φ82×H110mm 250cc ¥800
 - 51F-02 φ100×H135mm 500cc ¥950
 - 51F-03 φ125×H165mm 1000cc ¥1,500
 - 51F-04 φ150×H210mm 2000cc ¥2,600
 - 51F-05 φ180×H235mm 3000cc ¥4,000
- 材質:ポリカーボネート



②18-8計量水マス(口付)

- 51D-01 φ69×H 70mm 200cc ¥1,580
- 51D-02 φ78×H 80mm 300cc ¥1,980
- 51D-03 φ95×H 90mm 500cc ¥2,100
- 51D-04 φ114×H120mm 1000cc ¥2,900
- 51D-05 φ144×H150mm 2000cc ¥3,980
- 51D-06 φ162×H162mm 3000cc ¥5,500
- 51D-07 φ175×H227mm 5000cc ¥7,200



③18-8計量カップ

- 51A-01 ¥800
- φ85×55mm 200cc



④18-0計量スプーン

- 3本組(ヘラ付) 4本組(ヘラ付)
- 51B-01 ¥510 51B-02 ¥750
- 2.5cc・5cc・15cc 2.5cc・5cc・15cc・30cc



⑤だしとりサンエース (100枚入) 白

- 52B-04 特大 500×600mm ¥15,000
 - 52B-05 大 350×400mm ¥8,200
 - 52B-06 中 250×350mm ¥6,600
 - 52B-07 小 180×300mm ¥5,080
- 材質:ポリプロピレン ※耐熱温度:140℃



⑥厚手ガーゼ二重だしこし袋

- 52G-05 大 450×400mm ¥3,500
- 52G-06 小 410×330mm ¥3,150



⑦18-8ロート

- 53A-01 12cm×口径15mm ¥2,200
- 53A-02 15cm×口径15mm ¥3,080
- 53A-03 18cm×口径15mm ¥3,780
- 53A-04 21cm×口径15mm ¥4,550
- 53A-05 24cm×口径15mm ¥5,280



⑧アルミロート

- 53B-01 9cm×口径12mm ¥650
- 53B-02 12cm×口径14mm ¥800
- 53B-03 15cm×口径16mm ¥950
- 53B-04 18cm×口径18mm ¥1,300



⑧アルミイト 広口ロート

- 53B-11 12cm φ135×110mm 口径27mm ¥1,400
- 53B-12 15cm φ168×130mm 口径27mm ¥1,700
- 53B-13 18cm φ196×167mm 口径45mm ¥2,000
- 53B-14 21cm φ230×185mm 口径65mm ¥2,700
- 53B-15 24cm φ253×203mm 口径76mm ¥3,500



⑩18-8取替網式裏ごし31cm枠

- 50A-01 φ310×H105mm ¥5,180

⑪18-8替網31cm用

- φ310mm
- 50A-02 目の大きさ6.35mm ¥3,600
4メッシュ(パン粉フライ)
- 50A-03 目の大きさ3.63mm ¥3,600
7メッシュ(パン粉フライ)
- 50A-04 目の大きさ2.82mm ¥3,600
9メッシュ(砂糖フライ)
- 50A-06 目の大きさ1.27mm ¥3,600
20メッシュ(うらごし荒目)
- 50A-07 目の大きさ0.83mm ¥3,600
30メッシュ(うらごし中目)
- 50A-08 目の大きさ0.5mm ¥3,600
50メッシュ(うらごし細目)
- 50A-09 目の大きさ0.39mm ¥3,600
65メッシュ(絹ごし)

⑫18-8取替網式裏ごし24cm枠

- 50B-01 φ230×H100mm ¥4,480

⑬18-8替網24cm用

- φ232mm
- 50B-02 目の大きさ6.35mm ¥2,680
4メッシュ(パン粉フライ)
- 50B-03 目の大きさ3.63mm ¥2,680
7メッシュ(パン粉フライ)
- 50B-04 目の大きさ2.82mm ¥2,680
9メッシュ(砂糖フライ)
- 50B-06 目の大きさ1.27mm ¥2,680
20メッシュ(うらごし荒目)
- 50B-07 目の大きさ0.83mm ¥2,680
30メッシュ(うらごし中目)
- 50B-08 目の大きさ0.5mm ¥2,680
50メッシュ(うらごし細目)
- 50B-09 目の大きさ0.39mm ¥2,680
65メッシュ(絹ごし)



⑭18-8デラックスデッシャー

- 各¥2,400
- 44A-01 #10 100cc 44A-06 #20 30cc
- 44A-02 #12 85cc 44A-07 #22 20cc
- 44A-03 #14 60cc 44A-08 #24 18cc
- 44A-04 #16 50cc 44A-09 #26 15cc
- 44A-05 #18 35cc 44A-10 #28 10cc

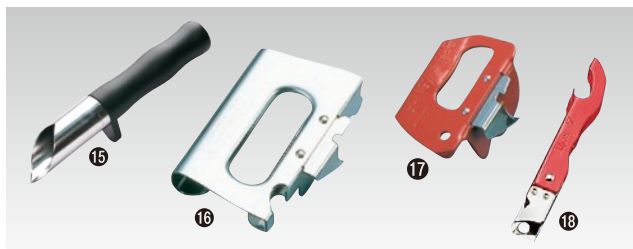

⑮ステンレス開缶器

- 60D-01 φ35×全長225mm ¥3,600
- ※1号缶(9ℓ、18ℓ)角缶用の丸孔開缶器です。

⑯ステンガンジー缶切

- 61B-01 75×110mm ¥1,200

⑰アルプスセブン三徳缶切

- 61E-01 全長125mm ¥300

⑱ガンジー缶切

- 61C-01 #300 65×110mm ¥800
- 61C-02 #100 60×80mm ¥650

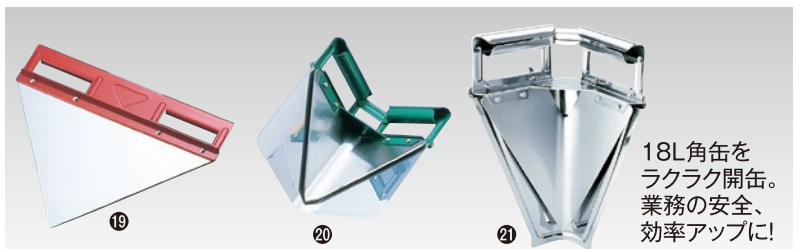

⑲ハガネスカッター

- 60A-01 ¥8,500
- 300×280mm
- 9ℓ、18ℓ角缶用

⑳ステンレスVカッター

- 60B-01 ¥9,000
- 205×100×H245mm
- 9ℓ、18ℓ角缶用

㉑オールステンレスVカッターL型(安全ガイドカバー付)

- 60F-01 210×100×H290mm ¥22,500
- 材質:刃/13Crハイカーボステンレス鋼、熱処理柄/18-0ステンレス鋼
- 安全ガイドカバー/18-0ステンレス鋼

18L角缶を
ラクラク開缶。
業務の安全、
効率アップに!



㉒チャンピオン缶切

- S-1 530×225×H450mm ¥36,000

※1号缶～8号缶まで開缶出来ます。
※輸入品 1号缶は不可



- ㉓ラッキー 400 RI-400 ¥32,000



㉔18-0粉スcoop

- 幅 全長
- 36A-06 特大 105×275mm ¥1,400
- 36A-07 大 83×237mm ¥850
- 36A-08 中 67×207mm ¥750
- 36A-09 小 60×176mm ¥600

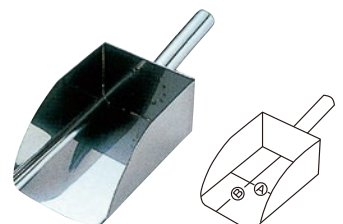

㉕18-8粉スクープ

- 36B-01 特大 140×240mm ¥11,500
- 36B-02 特大 128×210mm ¥9,300
- 36B-03 大 110×165mm ¥8,000
- 36B-04 中 86×144mm ¥7,500
- 36B-05 小 65×126mm ¥7,000

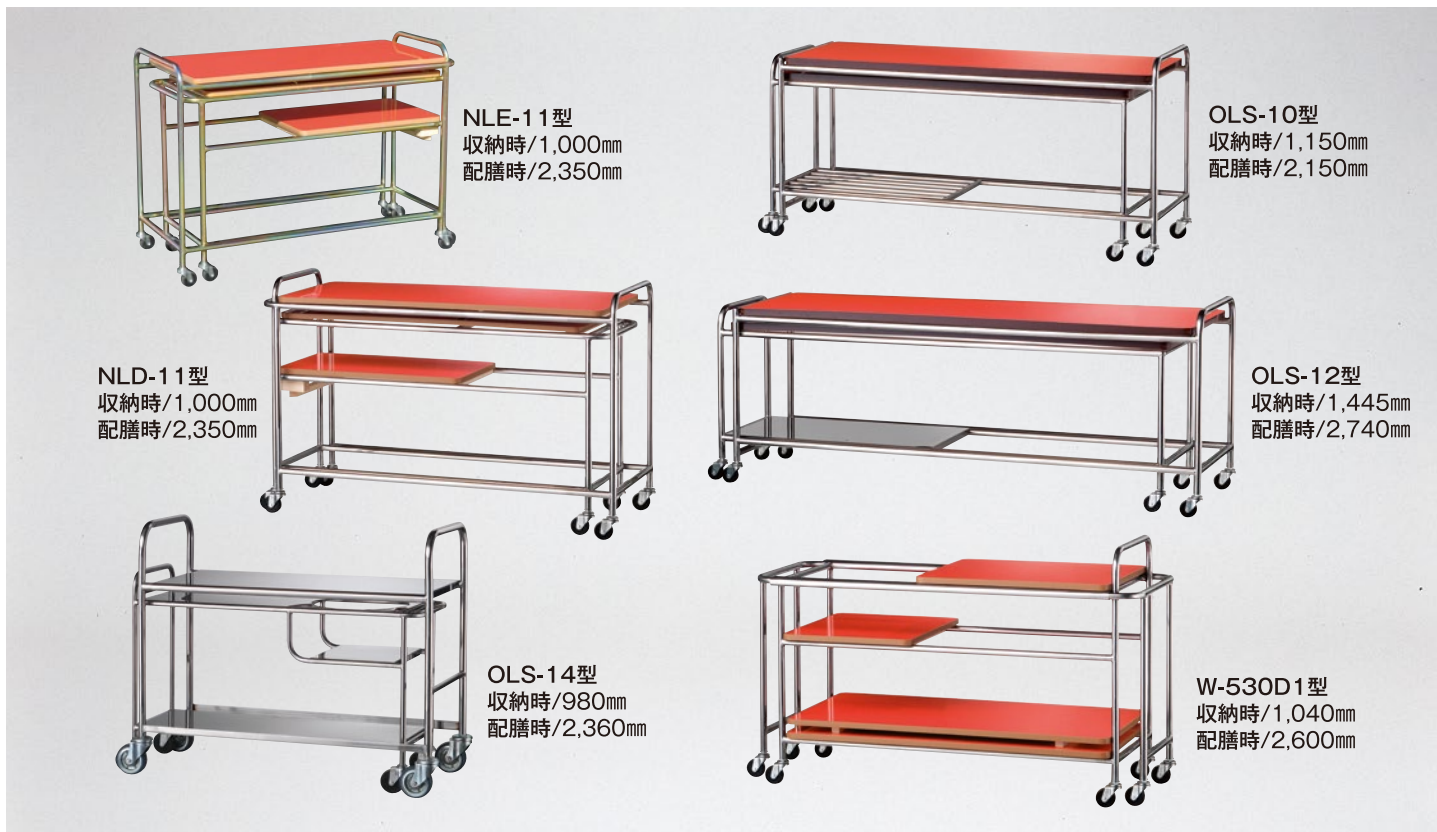

NLE-11型
収納時/1,000mm
配膳時/2,350mm

OLS-10型
収納時/1,150mm
配膳時/2,150mm

NLD-11型
収納時/1,000mm
配膳時/2,350mm

OLS-12型
収納時/1,445mm
配膳時/2,740mm

OLS-14型
収納時/980mm
配膳時/2,360mm

W-530D1型
収納時/1,040mm
配膳時/2,600mm

●配膳台(キャスター付) / (運賃実費)

品番	形状	概要	サイズ	仕様	標準価格
382	NLE-11型	小学校用	1,000×450×647mm	スチール	¥62,000
384	NLE-13型	中学校用	1,000×450×707mm	パイプ仕様	¥63,000
386	NLD-11型	小学校用	1,000×450×647mm		¥77,000
388	NLD-13型	中学校用	1,000×450×707mm		¥78,000
389-1	OLS-10型	小学校用	1,120×450×580mm	ステンレス	¥81,000
389-2	OLS-11型	中学校用	1,120×450×680mm	パイプ仕様	¥82,000
389-6	OLS-12型	小学校用	1,420×450×580mm		¥131,000
389-7	OLS-13型	中学校用	1,420×450×680mm		¥132,000

品番	形状	概要	サイズ	仕様	標準価格
386-1	NLD-15型	小学校用	1,000×450×625mm	オール ステンレス仕様	¥106,000
388-1	NLD-17型	中学校用	1,000×450×695mm		¥107,000
389-3	OLS-14型	小学校用	950×450×810mm		¥140,000
389-33	OLS-14型	中学校用	950×450×860mm		¥141,000
389-5	OLS-18型	小学校用	850×615×800mm		¥165,000
389-55	OLS-18型	中学校用	850×615×800mm		¥167,000
391-4	W-530D1型	小学校用	450×2,600×540mm	ステンレス	¥96,000
391-10	W-590D1型	中学校用	450×2,600×600mm	パイプ仕様	¥98,000



①A-1型 親子式(スチール製折りたたみ)
1200×450×H560mm 抽出2ヶ付き ¥99,000

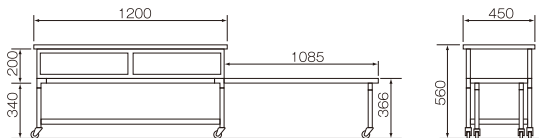

②A-2型 両袖式(スチール製折りたたみ)
1200×450×H560mm 抽出2ヶ付き ¥105,700

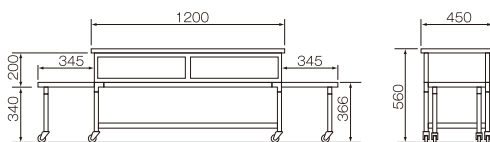

A型折りたたみ状態



木製ロッカー(オプション)

③B-1型 親子式(スチール製折りたたみ)
1200×450×H560mm ¥78,400

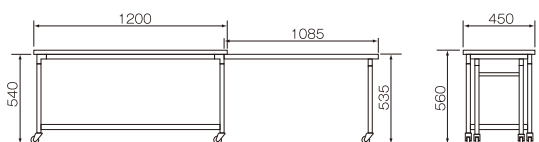

④O-1型 木製ロッカー
550×300×H350mm ¥27,500

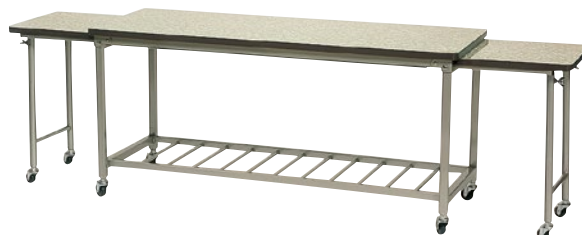
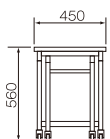

⑤B-2型 両袖式(スチール製折りたたみ)
1200×450×H560mm ¥82,800

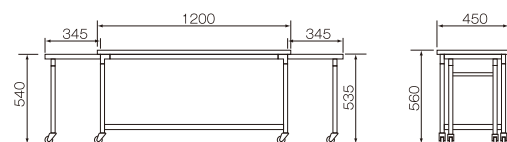



①プロガストアルミ寸胴鍋(目盛付)

②プロガストアルミ半寸胴鍋(目盛付)

③プロガストアルミ外輪鍋(目盛付)

④プロガストアルミ深型片手鍋(目盛付)

型番	寸法	底径	底厚	容量	重量	価格
601-01	24cm	φ240×240mm	3.0mm	約10.7ℓ	¥10,000	
601-02	27cm	φ270×270mm	3.0mm	約15.2ℓ	¥12,300	
601-03	30cm	φ300×300mm	3.2mm	約21ℓ	¥15,400	
601-04	33cm	φ330×330mm	3.2mm	約28ℓ	¥18,400	
601-05	36cm	φ360×360mm	3.4mm	約36ℓ	¥22,700	
601-06	39cm	φ390×390mm	3.6mm	約46ℓ	¥26,900	
601-07	42cm	φ420×420mm	3.6mm	約57ℓ	¥31,700	
601-08	45cm	φ450×450mm	3.8mm	約70ℓ	¥39,600	
601-09	48cm	φ480×480mm	4.0mm	約86ℓ	¥46,700	
601-10	51cm	φ510×510mm	4.0mm	約103ℓ	¥57,000	
601-11	54cm	φ540×540mm	4.0mm	約122ℓ	¥66,000	
601-12	60cm	φ600×600mm	4.0mm	約161ℓ	¥77,000	



⑤本蔘酸実用鍋 ●材質:蔘酸アルマイト

⑥アルミキャンプ鍋(1本ツル)

618	16cm(1.3ℓ)	φ160×76mm	¥3,700
619	18cm(1.9ℓ)	φ180×80mm	¥4,300
620	20cm(2.7ℓ)	φ200×95mm	¥4,600
621	22cm(3.4ℓ)	φ220×100mm	¥5,300
611	24cm(4.5ℓ)	φ240×105mm	¥5,500
612	26cm(6.0ℓ)	φ260×121mm	¥5,700
613	28cm(7.6ℓ)	φ280×130mm	¥7,500
614	30cm(9.0ℓ)	φ300×135mm	¥8,600
615	33cm(13ℓ)	φ330×155mm	¥9,500
616	36cm(16ℓ)	φ360×170mm	¥15,200
617	40cm(21ℓ)	φ400×195mm	¥19,800
625	42cm(27ℓ)	φ420×210mm	¥33,150
626	45cm(34ℓ)	φ450×227mm	¥41,080
622	片手16cm(1.3ℓ)	φ160×76mm	¥3,900
623	片手18cm(1.9ℓ)	φ180×80mm	¥4,200
624	片手20cm(2.7ℓ)	φ200×95mm	¥4,500
605-1	浅型24cm(3.2ℓ)	φ240×70mm	¥4,700
606-1	浅型26cm(3.8ℓ)	φ260×72mm	¥5,300
821-27	27cm	φ270×110mm	¥6,600
821-30	30cm	φ300×128mm	¥9,400
821-33	33cm	φ330×140mm	¥11,360
821-36	36cm	φ360×160mm	¥13,600



⑦アルミ打出し料理鍋(体のみ)

⑧アルミ鍋蓋

⑨木製木蓋

⑩プロガストアルミ浅型片手鍋(目盛付)

537	(3.8ℓ)	φ240×110mm	¥5,980
537-A	(5.8ℓ)	φ270×125mm	¥6,800
537-B	(7.6ℓ)	φ300×135mm	¥8,000
537-C	(10ℓ)	φ330×150mm	¥8,700
537-D	(12.7ℓ)	φ360×160mm	¥10,500
537-E	(15.5ℓ)	φ390×170mm	¥12,180
537-F	(20ℓ)	φ420×180mm	¥15,000
537-G	(25ℓ)	φ450×195mm	¥17,000
537-H	(31ℓ)	φ480×210mm	¥23,000
537-I	(35.5ℓ)	φ510×225mm	¥27,500
537-J	(43ℓ)	φ540×235mm	¥35,800
537-K	(60ℓ)	φ600×265mm	¥42,800

※打出料理鍋よりワンサイズ下を選ぶと段にピッタリはまります。(60cm以外)

53K-01	15cm	¥965
53K-02	18cm	¥1,470
53K-03	21cm	¥1,650
53K-04	24cm	¥2,300
53K-05	27cm	¥2,940
53K-06	30cm	¥3,350
53K-07	33cm	¥4,150
53K-08	36cm	¥4,900
53K-09	39cm	¥5,700
53K-10	42cm	¥6,900
53K-11	45cm	¥8,500
53K-12	48cm	¥9,600
53K-13	51cm	¥12,200
53K-14	54cm	¥15,000

※15~39cmは薄手、42~60cmは厚手。
※打出し料理鍋と同じサイズを選ぶと段にピッタリはまります。

562-01	15cm	¥600
562-02	18cm	¥815
562-03	21cm	¥1,070
562-04	24cm	¥1,450
562-05	27cm	¥1,780
562-06	30cm	¥2,000
562-07	33cm	¥2,380
562-08	36cm	¥3,150
562-09	39cm	¥3,480
562-10	42cm	¥5,100
562-11	45cm	¥6,050
562-12	48cm	¥9,350
562-13	51cm	¥9,480
562-14	54cm	¥11,300
562-15	60cm	¥15,180

605-01	15cm	φ150×60mm	2.6mm	約1ℓ	¥4,100
605-02	18cm	φ180×65mm	2.7mm	約1.5ℓ	¥5,000
605-03	21cm	φ210×70mm	2.7mm	約2.3ℓ	¥7,100
605-04	24cm	φ240×80mm	3.0mm	約3.4ℓ	¥9,400
605-05	27cm	φ270×90mm	3.0mm	約4.9ℓ	¥11,400

⑪アルマイト両手鍋

⑫アルマイト片手鍋

⑬アルマイトミルクパン

⑭アルマイト兼用鍋

559-18	18cm	φ180×88mm	2.1ℓ	¥5,300
559-20	20cm	φ200×95mm	2.9ℓ	¥5,700
559-22	22cm	φ220×107mm	3.9ℓ	¥6,700
559-24	24cm	φ240×113mm	4.9ℓ	¥8,100
560-16	16cm	φ160×77mm	1.5ℓ	¥5,000
560-18	18cm	φ180×88mm	2.1ℓ	¥5,000
560-20	20cm	φ200×95mm	2.9ℓ	¥5,500
561-14	14cm	φ140×63mm		¥6,400
562-18	18cm	φ180×121mm		¥7,000
562-20	20cm	φ200×120mm		¥7,600
562-22	22cm	φ220×121mm		¥8,400
562-24	24cm	φ240×133mm		¥9,550



① 18-8業務用角むし器2段・3段

	(外寸)	(2段)	(3段)
572-21	30cm	300×300×H125mm	¥42,300 ¥55,000
572-22	33cm	330×330×H125mm	¥45,500 ¥59,800
572-23	36cm	360×360×H125mm	¥49,000 ¥63,800
572-24	39cm	390×390×H125mm	¥51,200 ¥66,380
572-25	42cm	420×420×H125mm	¥59,800 ¥78,500
572-26	45cm	450×450×H125mm	¥64,100 ¥83,800
572-27	50cm	500×500×H125mm	¥74,800 ¥96,200
572-28	55cm	550×550×H125mm	¥89,800 ¥119,680
572-29	60cm	600×600×H125mm	¥101,000 ¥127,180

② 電磁調理器対応業務用角むし器2段・3段

	(2段)	(3段)
573-21	30cm	¥43,850 ¥56,500
573-22	33cm	¥46,780 ¥60,800
573-23	36cm	¥47,580 ¥65,200
573-24	39cm	¥53,500 ¥68,650
573-25	42cm	¥61,360 ¥80,300
573-26	45cm	¥66,300 ¥85,800

※サイズは④と同じです。



④ 18-0業務用角むし器2段・3段

575-21	22cm	2段	内寸220mm角	¥12,180
575-22	24cm	2段	内寸240mm角	¥13,650
575-23	27cm	2段	内寸270mm角	¥15,800
575-24	29cm	2段	内寸290mm角	¥17,500
575-31	22cm	3段	内寸220mm角	¥16,500
575-32	24cm	3段	内寸240mm角	¥18,300
575-33	27cm	3段	内寸270mm角	¥21,180
575-34	29cm	3段	内寸290mm角	¥23,000

※中段深さ:100mm 水槽深さ:75mm

③ 18-0丸むし器2段・3段

574-21	27cm	2段	内寸260mm	¥9,830
574-22	29cm	2段	内寸290mm	¥12,580
574-31	27cm	3段	内寸260mm	¥12,850
574-32	29cm	3段	内寸290mm	¥16,250

※中段深さ:100mm 水槽深さ:75mm

⑤ アルミ角むし器

	容量/蒸量
576-03	一重26cm 6.0ℓ/1.6升 ¥19,500
576-04	一重28cm 9.0ℓ/2.0升 ¥24,700
576-05	一重30cm 10.8ℓ/2.5升 ¥28,080
576-06	一重33cm 13.1ℓ/3.0升 ¥31,200
576-07	一重36cm 15.5ℓ/3.5升 ¥49,400
576-10	二重26cm 6.0ℓ/3.2升 ¥28,990
576-11	二重28cm 9.0ℓ/4.0升 ¥36,140
576-12	二重30cm 10.8ℓ/5.0升 ¥41,210
576-13	二重33cm 13.1ℓ/6.0升 ¥44,450
576-14	二重36cm 15.5ℓ/7.0升 ¥00,000

⑥ アルマイトスチームクッカーセット

	容量/蒸量
250-01	一重33cm 12.4ℓ/3.5升 ¥20,000
250-02	一重36cm 14.7ℓ/4.2升 ¥25,000
250-03	二重33cm 12.4ℓ/7升 ¥27,000
250-04	二重36cm 14.7ℓ/8.4升 ¥33,000



錆に強く油なじみが良いブルーテンパー材を使用。
ブルーテンパー材はフライパンなどを作るために開発された材料
で他の鉄板製品材料と比べ錆びにくく、加工性に優れています。
カラ焼き不要!



⑧ テフロンフライパン

380-P	24cm	¥3,050
380-Q	26cm	¥3,250

●材質:アルミテフロン加工

⑨ IHマーブルコート
フライパン

380-SM	20cm	¥2,870
380-TM	22cm	¥3,020
380-PM	24cm	¥3,300
380-QM	26cm	¥3,750
380-RM	28cm	¥4,260

●材質:アルミマーブルコート

⑦ ブルーイング鉄フライパン

	柄の長さ	高さ	
BTN-16	16cm	145×32mm	¥1,780
BTN-18	18cm	165×35mm	¥2,100
BTN-20	20cm	180×40mm	¥2,200
BTN-22	22cm	205×43mm	¥2,600
BTN-24	24cm	223×47mm	¥2,700
BTN-26	26cm	255×50mm	¥3,000
BTN-28	28cm	270×53mm	¥3,400
BTN-30	30cm	293×53mm	¥4,000
BTN-32	32cm	305×55mm	¥4,700
BTN-34	34cm	340×60mm	¥5,700
BTN-36	36cm	380×65mm	¥6,800
BTN-40	40cm	435×65mm	¥8,600

※板厚:1.6mm
※SGマーク認定商品(18~30cmまで)



⑩ IHミラーフライパン

584-05	20cm	¥3,400
584-06	24cm	¥3,900
584-07	26cm	¥4,200
584-08	28cm	¥4,400
584-09	30cm	¥4,900

※板厚/2.6mm
●材質:アルミニウム

内面:
ナパロンハードコート
外面:ミラー仕上げ
底:ステンレス圧着

⑪ プロガスト アルミテフロンプラチナ フライパン

ガス用		電磁対応	
19cm	585-19 ¥3,000	22cm	585-06 ¥4,100
22cm	585-22 ¥3,500	27cm	585-13 ¥7,000
27cm	585-29 ¥5,900	32cm	585-32 ¥7,600
32cm	585-26 ¥6,300		
37cm	585-28 ¥8,500		

※板厚/3mm
●材質:内面アルミ/テフロンプラチナ加工
持ち手/クロムメッキにシリコンラバー付



⑫ テフロンいため鍋

380-L	28cm	¥4,750
380-R	20cm	¥2,900

●材質:アルミテフロン加工

⑬ IHマーブルコートいため鍋

380-LM	28cm	¥4,860
--------	------	--------

●材質:アルミマーブルコート

⑭ IHマーブルコートディープパンL

380-DP	24cm	¥5,100
--------	------	--------

●材質:アルミマーブルコート

⑮ IHマーブルコート玉子焼

380-KM	中 180×130×H35mm	¥3,400
--------	-----------------	--------

●材質:アルミマーブルコート

⑯ テフロン玉子焼

380-J	大 230×210×H35mm	¥4,580
380-K	中 180×130×H35mm	¥3,600

●材質:アルミテフロン加工



- デジタル保温温度調節(1℃間隔)により、さらに美味しく保温
- マイコン搭載の乾式保温方式とダイレクトセンサー方式により正確な温度設定で煮つまりにくく、おいしさをそのまま保温。
- 90・85・80℃のダイレクトメニュースイッチ
- 焦げ付き抑制の為、底・側面セラミックヒーター採用。

1 象印 マイコンスープジャー

- TH-CV045 (色柄コード:XA)
幅315×奥行260×高さ350mm ￥70,000
- TH-CV080 (色柄コード:XA)
幅365×奥行315×高さ375mm ￥75,000
- TH-CV120 (色柄コード:XA)
幅460×奥行395×高さ355mm ￥92,000
- TH-CV160 (色柄コード:XA)
幅460×奥行395×高さ405mm ￥108,000



2 象印 マイコンスープジャー 専用ステンレス鍋

- TH-P045 4.5ℓ ￥37,600
- TH-P080 8.0ℓ ￥38,700
- TH-P120 12ℓ ￥55,200
- TH-P160 16ℓ ￥58,500
- オールステンレス

内鍋は直火で調理ができる。開閉時の保温温度低下を抑える。半分飽くふた



(沸とう+保温OK)

4 象印

- マイコン スープクックジャー
TH-DW06 6.0ℓ ￥88,000 (単相100V)
- 消費電力:980W
 - 平均保温電力:152W
 - 外形寸法:幅365×奥行315×高さ385mm
 - 本体重量:約6.5kg
 - コードの長さ:1.4m

品番	TH-C045	TH-C080	TH-C120	TH-C160
消費電力炊飯時	140W	210W	240W	280W
消費電力保温時	安定時103W	安定時125W	安定時170W	安定時190W
実容量	4.5ℓ	8.0ℓ	12.0ℓ	16.0ℓ
質量	4.1kg	5.5kg	7.0kg	7.5kg

※電源コード:1.4m

<沸とう+保温OK(温泉たまご機能付)>

3 象印 マイコン温泉たまご&スープクックジャー

- TH-DE06 6.0ℓ ￥91,300 (単相100V)
- 消費電力:980W ●平均保温電力:152W
 - 外形寸法:幅365×奥行315×高さ385mm
 - 本体重量:約6.5kg ●コードの長さ:1.4m
- ※温泉たまご専用かご付



大容量炊飯ジャー

大容量を電気で炊飯し、そのまま保温、業務用炊飯ジャー。

5 タイガー 業務用炊飯ジャー

- JNO-A271 (1.5升)
幅360×奥行426×高さ350mm ￥55,000
- JNO-A361 (2升)
幅360×奥行426×高さ383mm ￥60,000
- JNO-B361 (2升) (200V専用)
幅360×奥行426×高さ383mm ￥65,000

品番	JNO-A271	JNO-A361	JNO-B361
容量	1.08~2.7ℓ	1.08~3.6ℓ	1.08~3.6ℓ
単相	100V	100V	200V
消費電力炊飯時	1,010W	1,410W	1,610W
消費電力保温時	平均50W	平均52W	平均52W
質量	7.9kg	8.4kg	8.6kg



6 象印 業務用IH炊飯ジャー

- NH-YG18 (1升/0.18~1.8ℓ) ￥55,000
- 炊飯時消費電力:1290W/単相100V
 - 保温安定時平均:34W
 - 外形寸法:幅275×奥行370×高さ250mm
 - 本体重量:約5.5kg
 - ※IH ※フラット庫内 ※洗える内ふた
 - ※まる厚釜 ※煮沸クリーニング
 - ※コードリール式 ※次から次へと連続炊飯もOK
 - ※フックもヒンジも高耐久仕様。強度は、当社家庭用品質基準の約2倍。
 - ※持続性の高い防虫効果を発揮する「防虫プリント配線板」(表示基盤は除く)



7 象印 電子ジャー(ステンレス)

- THGS40 ￥42,500
- THGS60 ￥47,500
- THGS80 ￥52,500



8 象印 電子ジャー(木目)

- THGA40 ￥42,500
- THGA60 ￥47,500
- THGA80 ￥52,500

品番	THGS40 THGA40	THGS60 THGA60	THGS80 THGA80
保温容量	4ℓ(約2升2合)	6ℓ(約3升3合)	8ℓ(約4升4合)
定格消費電力	100V-65W 100V-77W	100V-77W	100V-77W
外形寸法	W46×D38×H25cm	W46×D38×H32cm	W46×D38×H39cm
質量	5.9kg	6.7kg	7.5kg

※3種類の cutter (さざむ・まぜる) でお惣菜の下ごしらえが簡単

※食洗機で丸洗い可能(本体とヘラ付きブラシ除く)



9 パナソニック フードプロセッサー MK-K82-W

- サイズ: 234×158×H209mm
重量: 2.7kg
容量: 最大500g (ハンバーグのたね)
- 消費電力: 170W
- 付属品:
●ナイフカッター
●スライス
●千切りカッター
●おろし
●とろろカッター
●鬼おろしカッター
●ヘラ付ブラシ



10 パナソニック フードプロセッサー MK-K62-W

- サイズ: 234×158×H209mm
重量: 2.7kg
容量: 最大500g (ハンバーグのたね)
- 消費電力: 170W
- 付属品:
●ナイフカッター
●おろし
●とろろカッター
●鬼おろしカッター
●ヘラ付ブラシ



11 フードカッター CV-150B ¥68,000

- サイズ: 230×272×H380mm
投入寸法: 100mm
電源: 単相100V 50/60Hz
定格消費電力: 160/150W
定格時間: 30分 重量: 5kg
- 処理能力:
キャベツ約2~3.6kg/分
- ※スライド式粗さ調節
 - 時間のかかる野菜のミンチり作業をスピードアップします。
 - 粗さ調節ツマミをスライドするだけで好みの粗さに調節できます。
 - 小型、軽量(5kg)ですから狭い厨房にピッタリ。
 - 持ち運びもラクラクできます。



12 パナソニック ファイバーミキサー MX-X701-T ¥23,000

- 外サイズ: 巾203×奥行214×高さ372mm
容量: 1000ml 消費電力: 255W
重量: 2.9kg (タンブラーミキサー400ml、ミルクポップ50g)
- 付属品: タンブラーミキサー、タンブラーポップふた、ミルクポップ、ミルクポップふた、スムージーバー、レシピブック
- 繊維質も細かくかくはん
 - 「ブラックハードチタンコートファイバーカッター」
 - 食材後入れや加水で食感いろいろ
 - 「アレンジホール」
 - 空回りしやすい葉野菜もふたを開けずにブレンドできる「スムージーバー」
- 家庭用



13 ハミルトンビーチミキサー HBB-250S'R ¥63,000

- サイズ: 170×210×高さ405mm
ボトル容量: 900cc (ステンレス)
定格電圧: 単相100V 50/60Hz
定格時間: 3分
消費電力: 240W
スピード2段階替: 高速20,000/1分 低速17,000/1分
- 少量でも大量でも効率よく対流させる。
 - 氷はチップカクラッシュ使用可能。キューブは不可。

攪拌時の対流効果のウェーブアクションシステム



14 ハミルトンビーチミキサー HBB-908R ¥44,000

- サイズ: 205×195×H400mm
重量: 2.75kg ボトル容量: 1250cc
定格電圧: 単相100V 50/60Hz
定格時間: 3分 消費電力: 573W
スピード2段階替: 高速25,000/1分 低速20,000/1分
- スタック可能なコンテナ。
 - 少量でも大量でも効率よく対流させる。
 - 氷はチップカクラッシュ使用可能。キューブは不可。



15 イワタニ クラッシュミルサー IFM-CR22G ¥17,000

- サイズ: 106×128×263mm
容器的有効容量: 260mmℓ(標準容器時)、75mmℓ(バウター容器時)
- モーター定格時間: 2分
消費電力: AC100V、200W (50/60Hz)
- 素材: 本体/ABS樹脂、スイッチカバー/AS樹脂、大小容器/耐熱強化ガラス、カッター成形部/シリコータックホリエチレン、カッタープロペラ/ステンレス304
- 電源コードの長さ: 1.6m 日本製 家庭用

フードプロセッサー(クイジナート・ロボ・クーブ)



**① フードプロセッサー
クイジナート(大型)**
DLC-NXJ2PG ¥165,000
サイズ:巾221×奥行315×高さ435mm
電源:単相100V 50/60Hz
消費電力:370/480W
回転数(分):1,500/1,800回
容量:4.2ℓ 重量:9.8kg
定格時間:30分 電源コード:1.8m



**② フードプロセッサー
クイジナート(中型)**
DLC-N7JPG ¥120,000
サイズ:巾212×奥行298×高さ406mm
電源:単相100V 50/60Hz
消費電力:360/380W
回転数(分):1,500/1,800回
容量:3.0ℓ 重量:7.6kg
定格時間:30分 電源コード:1.8m



**③ フードプロセッサー
クイジナート(10PRO)**
DLC-10PRO ¥48,000
サイズ:巾182×奥行252×高さ348mm
電源:単相100V 50/60Hz
消費電力:330W
回転数(分):1,500/1,800回
容量:1.9ℓ 重量:5.6kg
定格時間:10分 電源コード:1.8m



**熱い食材処理用に開発した
ホットブレンダー
「ハイスピードプロセッサー」**

**④ ホットブレンダー
クイジナート**
CBT-500PRO-02 ¥60,000
サイズ:巾191×奥行218×高さ440mm
電源:単相100V 50/60Hz
消費電力:270W
回転数(分):低速15,000rpm(無付加時)
高速18,000rpm(無付加時)
処理の目安:最大1.0ℓ/最小0.2ℓ
容量:4.3kg
定格時間:連続(4分運転2分停止の運転)
電源コード:1.5m
付属品:ステンレスプレートCBT-501
ステンレスクラッチCBT-502
ステンレストルCBT-503
キャップカバーCBT-504
ボルト台CBT-505
パッキン(10枚)SPB105

本体とその付属品	DLC-NXJ2PG用	DLC-N7JPG用	DLC-10PRO用	基本部品	CBT-500PRO-02用
メタルプレート(切る、刻む用)	DLC-301BI ¥11,000	DLC-N7MB ¥9,900	FP-100TXI3 ¥3,700	ステンレスプレート	CBT-501N ¥13,200
プラスチックワークボール	DLC-NXWBP ¥12,000	DLC-N7WBP ¥8,800	FP-631A ¥4,200	ステンレスクラッチ	CBT-502 ¥2,200
G型用カバー	DLC-NXCG2 ¥9,400	DLC-N7CG ¥7,700	DLC-117B ¥3,700	ステンレストル	CBT-503 ¥13,680
プッシュャー/スリーブセット	DLC-NXPS2 ¥9,400	DLC-N7PS ¥7,700	DLC-118B ¥3,700	キャップカバー	CBT-504 ¥2,200
小プッシュャー(白いプラスチック)	DLC-NXSP ¥2,200	DLC-020BTX ¥900	DLC-120B ¥800	ボルト台	CBT-505 ¥2,200
ドゥプレート(緑色用)	DLC-309A ¥4,400	DLC-N7DB ¥2,800	FP-749 ¥1,600	パッキン(10枚セット)	SPB-105 ¥2,200
1mmスライサー(薄切用)	DLC-341CH ¥8,300	DLC-041TXJ ¥5,500	DLC-841TX ¥3,300		
グレイディングディスク(おろし金)	DLC-335CH ¥9,400	DLC-035TXJ ¥7,200	DLC-835TX ¥3,900		
ディスク用ハンドル	DLC-339 ¥4,400	DLC-N7DH ¥2,800	DLC-139 ¥1,700		
プラスチックパテチュア(へら)	DLC-302 ¥2,200	DLC-650 ¥800	DLC-650 ¥800		
フレードクリーナー	DLC-303 ¥2,200				
クリーニングブラシ		DLC-N7B ¥900			

別売部品	DLC-NXJ2PG用	DLC-N7JPG用	DLC-10PRO用
シユレッター(ファインシユレッター)		DLC-034TXJ ¥5,580	DLC-834TX ¥3,300
2mmスライサー	DLC-342CH ¥8,300	DLC-042TXJ ¥5,580	DLC-842TX ¥3,300
3mmスライサー			DLC-843TX ¥3,300
4mmスライサー	DLC-344CH ¥8,300	DLC-044TXJ ¥5,580	DLC-844TX ¥3,300
シユレッター(ミディアム)	DLC-337CH ¥8,300		DLC-837TX ¥3,300
S型シンプルカバー	DLC-NXCS2 ¥9,400	DLC-N7CS ¥7,800	DLC-116 ¥4,200

※シンプルカバーはメタルプレート、ドゥプレート使用時の専用カバーです。

robot coupe®

多品種少量メニューに対応、ミニボール(特許)を標準装備。

〈ロボ・クーブの主な特長〉

切る・混ぜる・ペースト状にする…。

素材の鮮度、栄養価を最大限に生かす超高速攪拌。

多彩な下準備を1台で。魚の摺り身・ゴマだれ・ムース・ハンバーグの具づくり、エスカルゴなど甲殻類の粉砕など、あらゆる下準備を瞬時に。

強靭さでは定評のある硬質特殊鋼刃を採用。超高速攪拌で鋭くカットするため、素材に余分な熱や力がかからず、鮮度・栄養価を保ちます。

RM-5200F



RM-5200VD



⑤ ロボ・クーブ(マジミックス)

RM-5200F ¥202,500 RM-5200VD ¥162,000
RM-4200F ¥148,400 RM-4200VD ¥123,000
RM-3200FA ¥88,000 RM-3200VD ¥68,000

型 式	RM-3200FA	RM-4200F	RM-5200F
外形寸法	幅190×奥行230×高さ395mm (突起物を含む奥行257mm)	幅215×奥行260×高さ432mm (突起物を含む奥行275mm)	幅215×奥行260×高さ453mm (突起物を含む奥行275mm)
電 源	100V 50/60Hz		
電 流	7.0A(20分定格)	8.5A(20分定格)	9.0A(20分定格)
消費電力	550W	650W	700W
回 転 数	1,500rpm(50Hz)/1,800rpm(60Hz)(無負荷時)		
材質(本体/容器)	ポリカーボネイト		
容 器 寸 法	内径 直径165mm 容器内深さ 113mm 容器高さ 132mm	直径185mm 113mm 140mm	直径185mm 130mm 160mm
容 器 質 量	520g	520g	560g
容 器 容 量	2.6ℓ	3.0ℓ	3.6ℓ
液 体 物 処 理 量	0.7ℓ	0.9ℓ	1.0ℓ
ミニボール	容 器 容 量 1.0ℓ 液 体 物 理 量 0.4ℓ 質 量 255g(ミニボールスチール刃含む)	1.0ℓ 0.4ℓ 255g(ミニボールスチール刃含む)	1.0ℓ 0.4ℓ 255g(ミニボールスチール刃含む)
内 容 器	容 器 外 径 直径168mm 容 器 高 さ 130mm 容 器 容 量 2.1ℓ 質 量 245g	直径172mm 145mm 2.5ℓ 245g	直径172mm 164mm 2.5ℓ 260g
質 量	6.6kg(スチール刃含む)	7.9kg(スチール刃含む)	8.0kg(スチール刃含む)
標準付属品	ボウル、ボウルカバー、イノナーボウル、ミニボウル、スチール刃、ミニボウルスチール刃、プラスチック刃、スライス盤(1mm)、丸千切(2mm)、壘取付棒、大根おろし盤、スパチュラ、ツールボックス、エッグビーター、掃除ブラシ		
税抜価格	¥88,000	¥148,400	¥202,500

型 式	RM-3200VD	RM-4200VD	RM-5200VD
外形寸法	幅190×奥行230×高さ395mm (突起物を含む奥行257mm)	幅215×奥行260×高さ390mm (突起物を含む奥行275mm)	幅215×奥行260×高さ415mm (突起物を含む奥行275mm)
スチール刃	直径160×高さ85mm	直径180×高さ95mm	直径180×高さ115mm
質 量	6.2kg(スチール刃含む)	7.9kg(スチール刃含む)	8.0kg(スチール刃含む)
標準付属品	ボウル、ボウルカバー、スチール刃、ミニボウル、ミニボウルスチール刃、プラスチック刃、エッグビーター、ツールボックス、スパチュラ、掃除ブラシ		
税抜価格	¥68,000	¥123,000	¥162,000

ハイパワーミキサーです。



①KHSハンドミキサー

DL7520 194×135×H84mm(収納時) ¥4,400
 DL7519ターボ付 194×135×H84mm(収納時) ¥5,500
 重量:870g
 電源:単相100V 50/60Hz 消費電力:150W
 定格時間:10分 回転数:毎分800~1,300回転(5段切替)
 コード長さ:約1.7m ビーター長:19.5cm
 最大処理深さ:14cm
 ●ターボスイッチで一気にスピードアップが可能です。(DL7519のみ)

電源コードとビーターが別々に収納出来て、清潔です。



②テスコム ハンドミキサー THM-273W ¥5,000

電源:単相100V 50/60Hz 定格時間:10分
 消費電力:80W 速度調節:5段切替
 サイズ:巾190×奥行85×高さ175mm(収納時)
 ※付属品:ビーター2本・収納ケース
 ※家庭用

③KHSクイックブレンダーDX DK5205 ¥16,000

サイズ:350×60×60mm
 材質:ハンドル/ポリプロピレン、スイッチ/オレフィン系エラストマー樹脂、グラインダー・ふた・パウダープレート/AS樹脂、ガード/アルミニウム合金、シャフトその他金属部/ステンレススチール、その他樹脂部/ABS樹脂
 セット内容:本体、アタッチメント6種(ミキサー・ジュース・ビーター・マッシャー・ウイスク・グラインダー)、立て掛けスタンド、クリーナー、掃除ブラシ
 コードの長さ:約1.7m 本体重量:約960g
 定格電圧:100V 定格消費電力:120W 定格周波数:50/60Hz
 モーター回転数:H(高速)約12,000回転/分、LOW(低速)約6,000回転/分
 定格時間(連続使用可能時間):3分※グラインダー使用時30秒



④抗菌入りポリマラップ30ヶ入
 95A-01 30cm×100m ¥21,000
 95A-02 45cm×50m ¥21,000

⑥ラップカッター
 95C-01 ¥12,000
 378×265×H180mm
 ※業務用ラップ幅30cmの500m・750mにご使用出来ます。

⑧ニツパックホイル
 1本単価 ケース
 95E-01 巾30cm×25m ¥620 50本入
 95E-02 巾30cm×50m ¥1,130 24本入
 95E-03 巾30cm×100m ¥2,300 12本入

⑤リケン業務用ラップ(2本入)
 95B-01 巾30cm×500m ¥6,800
 95B-02 巾45cm×500m ¥12,100
 ※耐酸・耐アルカリ性にすぐれた万能タイプ(VSタイプ)です。

⑦リケンラップ
 95D-01 巾45cm×50m ¥720
 95D-02 巾30cm×100m ¥780
 95D-03 巾22cm×100m ¥720

⑨クックパー業務用
 95F-01 330mm×20m ¥1,380
 ⑩クックパーEGスチコン用(50枚入)
 95H-01 ¥1,100
 540×330mmホテル用1/1サイズ
 ※耐熱温度:250℃(20分)

底板プラスチック製の為、軽量・静か・サビ問題解決。底板ワンタッチロックの為、作業効率アップ。



⑪コンビテナー

LRC50-P 自重37.0kg ¥49,800
 外寸/800×600×1700mm 内寸/730×545×1457mm
 LRC55-P 自重37.5kg ¥51,000
 外寸/850×600×1700mm 内寸/730×545×1457mm
 LRC60-P 自重38.0kg ¥51,200
 外寸/850×650×1700mm 内寸/780×595×1457mm
 LRC65-P 自重46.0kg ¥59,000
 外寸/950×800×1700mm 内寸/880×745×1449mm
 LRC80-P 自重47.5kg ¥62,000
 外寸/1100×800×1700mm 内寸/1030×745×1449mm
 ●カラー:アイボリー
 (50-P・60-P・80-Pはグリーン・アイボリー)
 ●最大積載荷重:500kgf



サイレントマスター

	重量	キャスター径	最大積載
大	15.3kg	φ125mm	300kg
中	10kg	φ100mm	150kg
小	6.5kg	φ100mm	120kg

⑫サイレントマスター

DSK-301 大 600×900×全高861mm ¥38,000
 DSK-101 中 460×715×全高860mm ¥23,000
 LSK-201 小 400×600×全高775mm ¥17,000
 ●材質:荷台/ポリプロピレン・キャスター/グレーゴム
 ハンドル折りたたみすべり止め5箇所付き(緩衝機能付)

ニューハンドトラック

	重量	最大積載
74型 固定	11kg	150kg
74型 折畳	12kg	150kg
92型 固定	19kg	300kg
92型 折畳	19kg	300kg

折畳ハンドル

⑬⑭ 別運

⑬ニューハンドトラック 74型
 NHT-102 固定ハンドル ¥17,500
 外寸740×480×H860mm
 NHT-101 折畳ハンドル ¥17,500
 外寸740×480×H850mm

⑭ニューハンドトラック 92型
 NHT-302 固定ハンドル ¥35,000
 外寸910×610×H870mm
 NHT-301 折畳ハンドル ¥35,000
 外寸910×610×H860mm



⑮ミニテーブルワゴン フラット

N4530 450×300×H750mm 5.0kg ¥42,000
 N6045 600×450×H750mm 7.3kg ¥46,000

⑯ミニテーブルワゴン 皿型

U4530 450×300×H775mm 5.0kg ¥46,000
 U6045 600×450×H775mm 7.3kg ¥51,000

●完成品ですので、組立作業もなく、導入してすぐにご利用いただけます。
 ●キャスター部を除く全ての部品はSUS304製ですのでサビや汚れに耐え清潔にご利用いただけます。
 ●均等耐荷重:最大均等耐荷重/50kg、上段/50kg、下段/20kg



⑰コンパクトキャリア

CC-211K 390×600×125×820mm ¥11,250
 ●積載荷重:80kg
 ●キャスター径:75mm
 ●重量:14.4kg
 ●材質:荷台/ポリプロピレン、キャスター/グレーゴム
 ※取手穴3箇所付き、ハンドル折りたたみすべり止め2箇所付き(緩衝機能付)



⑱連結樹脂台車

幅×奥行×前面高さ 重量
 PD-403 277×416×80mm 1.5kg ¥13,000
 ●積載荷重:120kg
 ●キャスター径:50mm
 ●材質:荷台/ポリプロピレン、キャスター/ナイロン
 ※取手穴4箇所付き
 ※すべり止め2箇所付き(緩衝機能付)
 ※飲料缶24入入り段ボールケースピッタリサイズ。

最上段すべり止+押し手付+天板境部分はシリコンゴムで手を挟んでも安全

※三段タイプのみ

折りたたみ移動時
幅約257mm
(取手込)



使用時



①三段タイプ(セーフティ折畳ワゴン)

3PT-7548 ¥119,000
786×480×H840mm 収納サイズ(786×192×H1085mm)
※耐荷重:最上段15kg・2段目:3段目:30kg
※キャスター仕様:φ100mm静音キャスター(ストッパー付)
※有効高さ:格段265mm

②二段タイプ(スマートワゴン)

92088 ¥88,800
780×450×H880mm
収納サイズ(780×224×H1100mm)
※耐荷重:30kg(15kg/段当り)
※有効高さ:約560mm
※φ100プラスチックキャスター4輪自在・2輪ストッパー付



③アポジワゴン2段(折りたたみ式)

KEA-2 613×505×H838mm 重量12kg ¥99,000
KEAM-2 763×505×H838mm 重量15kg ¥121,000
KEAW-2 933×505×H838mm 重量17kg ¥132,000
●キャスター:ナイロンエラストマー双輪
φ100mm×4自在(2輪ストッパー付)
●耐荷重:30kg(1段あたり)
●材質:SUS430ステンレス

④アポジワゴン3段(折りたたみ式)

KEA-3 613×505×H958mm 重量17kg ¥132,000
KEAM-3 763×505×H958mm 重量21kg ¥147,400
KEAW-3 933×505×H958mm 重量25kg ¥165,000
●キャスター:ナイロンエラストマー双輪
φ100mm×4自在(2輪ストッパー付)
●耐荷重:30kg(1段あたり)
●材質:SUS430ステンレス

⑤アポジワゴン4段(折りたたみ式)

KEA-4 613×505×H1538mm 重量25kg ¥165,000
KEAM-4 763×505×H1538mm 重量28kg ¥179,300
KEAW-4 933×505×H1538mm 重量31kg ¥192,500
●キャスター:ナイロンエラストマー双輪
φ100mm×4自在(2輪ストッパー付)
●耐荷重:30kg(1段あたり)
●材質:SUS430ステンレス



- ステンレス製で清潔
- 衛生的な鏡面仕上げ
- 折畳時自立可能
- 省スペースで収納できます
- ワンアクションで折畳可能!
- 静音グレーゴムクリーンキャスター装備



⑥ステンレスキッチンワゴン(2段)

S750-2 755×405×H860mm ¥38,500
S850-2 855×455×H915mm ¥44,000
S950-2 955×505×H960mm ¥49,500
●キャスター:ゴム車φ100mm(自在4輪・4輪ストッパー付)
●耐荷重:約50kg

⑦ステンレスキッチンワゴン(3段)

S750-3 755×405×H860mm ¥45,500
S850-3 855×455×H915mm ¥52,500
S950-3 955×505×H960mm ¥58,500
●キャスター:ゴム車φ100mm(自在4輪・4輪ストッパー付)
●耐荷重:約50kg

⑧ステンレス折りたたみワゴン

SG-533 680×455×H890mm ¥115,000
SG-543 780×455×H890mm ¥147,000
SG-553 980×455×H890mm ¥170,000
●材質:ステンレス
●キャスター:100mm静音ゴム
キャスター・棚間:300mm
●耐荷重:1段あたり20kg
●折畳時:
奥行220×高さ1035mm

スタッキングカート

ドライシステムに必須の
水切りカートです。
水切り槽を傾げるだけで収納でき、
省スペース化が図れます。

⑨パイルアップカート

RB-20 675×620×H800mm ¥125,000
RB-30 775×620×H800mm ¥137,000
RB-40 875×700×H800mm ¥153,000
※キャスター:φ100mm(自在4個)
※材質:SUS304ステンレス





① 運搬車 (L型)
CL-9060 900×600×H825mm ¥100,000



② 運搬車 (廊下用)
CP-9660 960×660×H825mm ¥160,000



③ 運搬車 (リフト用)
CL-9660 960×660×H825mm ¥160,000



④ 運搬車 (L型・ドライ用)
CD-9570 ¥220,000
950×700×H900mm

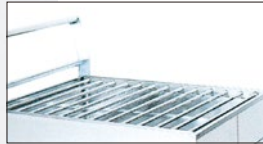

●水切プレート

※①～⑤の商品は
受注生産品に
なります。



⑤ 運搬車 (一学級用)
CC-9050 ¥195,000
900×500×H850mm

使い捨てポリ手袋
元祖
サクラメン手袋

別運

上下2方向からの取り出し口

手首部分(下方向)からも取り出すことが
出来るので、手袋を汚さず、安心・安全に
ご使用いただけます。(2wayのみ)



下から取り出す場合



上から取り出す場合

※パッケージにより、「上下取り出し口」使用になっています。→2wayマークが付いています。
※ジャストフィット機能付商品はマーク



⑧ エコノミー(強力A) 2way



⑨ エコノミー(強力Aロング) 2way



⑩ スタンダード(ポリ) 2way



⑪ ゴム付
ロング



⑥ デラックス(エンボス) 2way



⑦ デラックス(エンボスロング) 2way

※必ず色とサイズを
選択してください。

サクラメン手袋	品番	厚み	色	サイズ	特長	入数	定価
⑥ デラックス(エンボス)	SD-01	35μ	白・ピンク・青	S・M・L	凹凸加工で滑り止	100枚入×10箱	¥2,100(1箱)
⑦ デラックス(エンボスロング)	SD-L1	35μ	ピンク	M・L	凹凸加工で滑り止	50枚入×10箱	¥2,160(1箱)
⑧ エコノミー(強力A)	SE-01	18μ	乳白色・青	S・M・L	薄くて丈夫	200枚入×10箱	¥2,750(1箱)
⑨ エコノミー(強力Aロング)	SE-L1	18μ	乳白色	M・L	薄くて丈夫	100枚入×10箱	¥2,000(1箱)
⑩ スタンダード(ポリ)	SS-01	30μ	無色透明・青	S・M・L	厚み充分・ハードな作業に	100枚入×10箱	¥1,680(1箱)
⑪ ゴム付ロング	SG-01	40μ	白・青	フリー	60cmのロングサイズ	30枚入×20箱	¥4,400(1箱)

作業性抜群! ポリエチレン製なのに
ニトリル手袋の様なつ心地!



●伸びや粘りの強度UPを
実現しました。作業性抜群で
細やかな作業やハードな
作業ともに最適な製品です。



⑫ マイジャスト ニューニトリルグローブ
200入 ブルー化粧箱入
84Z-01 SS 240×70×270mm ¥1,650
84Z-02 S 250×77×270mm ¥1,650
84Z-03 M 260×80×270mm ¥1,650
84Z-04 L 290×84×270mm ¥1,750

- 材質: ポリエチレン(国産品)
- カラー: グリーン・イエロー・ブルー・ピンク
- 厚み: 33ミクロン 内・外エンボス
- 高性能樹脂を配合した新素材により、ポリエチレン製でありながら、従来のポリ手袋に比べてフィット感が良いです。
- 環境に優しいポリエチレン製。しかも国産。 ●高品質です。

⑬ ポリエチレンエンボス手袋
ロング五本絞りブルー(50枚入)
84J-01 S 450mm ¥1,700
84J-02 M 450mm ¥1,800
84J-03 L 450mm ¥1,900
●厚み: 50ミクロン



⑭ ポリエチレンエンボス手袋
30#(箱入)
84A-01 S 200入 ¥2,100
84A-02 M 200入 ¥2,100
84A-03 L 180入 ¥2,100
⑮ ポリエチレンエンボス手袋
30#50入(袋入)
84B-01 S ¥500
84B-02 M ¥500
84B-03 L ¥550
⑯ ポリエチレンエンボス手袋
(ロング)50入(袋入)
84C-01 S ¥1,600
84C-02 M ¥1,700 ※手袋の長さ: 45cm
84C-03 L ¥1,750 厚み: 45ミクロン



⑰ エンボス手袋ホルダー壁掛けタイプ
84E-01 340×220×H240mm ¥28,000
※500枚ロール専用
⑱ ポリエチレンエンボス手袋
200枚ロール 500枚ロール
84D-01 S ¥1,950 84D-04 S ¥4,900
84D-02 M ¥2,000 84D-05 M ¥5,000
84D-03 L ¥2,250 84D-06 L ¥5,700



①シリコングローブ (片手1枚)
 85E-01 11吋ブラック 275×100mm ¥1,800
 85E-02 11吋ブルー 275×100mm ¥1,800
 ●材質:シリコン
 ※耐熱温度:220℃



②業務用熱ブロック手袋 (片手1枚)
 ST-500 全長330mm ¥2,000
 ●材質:シリコン
 ※耐熱温度:220℃
 ※大きい鍋などの使用も考慮したロングタイプ。
 ※軍手をしたまま使用できる大きめフリーサイズ。



③プロバランス シリコンミトン
 85B-01 レッド ¥3,680
 全長285mm
 85B-02 グレー ¥3,680
 全長285mm
 ●材質:シリコンゴム
 ※耐熱温度:260℃



④シリコンオープンミトン
 ブルー (片手1枚)
 85C-01 小 165×230mm ¥2,700
 85C-02 ロング 165×350mm ¥4,900
 ●材質:シリコンゴム
 ※耐熱温度:200℃/耐冷温度:-20℃
 ※熱いものつかみに、鍋敷にピンを蓋開けに



⑤5本指ッキンググローブ (片手1枚)
 85B-03 オレンジ ¥1,200
 185×275×30mm
 85B-04 グリーン ¥1,200
 185×275×30mm
 ※耐冷温度:-30℃
 ※耐熱温度:220℃
 ※約220℃に耐えるシリコン製
 などで熱い物の移動や熱湯の中へ
 も入れられます。
 ※食器洗浄機・食器乾燥機でも
 使用可能です。
 ※左右兼用、男女兼用のフリーサイズ。
 ※ハート型の凹凸は、両面に付いています。



⑥No.1000ゴム手袋
 ストロング手袋40
 85A-14 全長400mm ¥3,400
 ●厚み:1mm



⑦弘進
 作業用長手袋36cm
 85A-05 全長360mm ¥5,200
 ●材質:0.9mm厚ラバー
 ●フリーサイズ
 ●色:アメ色
 ※ゴム手袋スタンダードタイプ



⑧弘進
 水産5本指手袋40cm
 85A-06 全長400mm ¥9,500
 ●材質:1.2mm厚ラバー
 ●フリーサイズ ●色:アメ色
 ※掌の突起が強いグリップ力を
 生みます。

別運 ※⑨～⑯の商品は別運賃になります。 ※色を選択してください。

O-157 対応抗菌加工 O-157対応制菌素材 学校給食も楽しく安心。

病原性大腸菌「O-157」、サルモネラ菌など、目に見えない有害な雑菌の増殖を抑制する耐久制菌加工素材は、繊維に付着した菌の細胞膜を破壊し、新陳代謝機能を阻害することにより、菌の増殖を抑制します。給食をおいしく安心して食べていただくために、KAZENの給食衣はすべてO-157対応制菌加工を施しています。

HACCP方式対応 (特長)

- 繊維に付着した「O-157」等の菌の増殖を抑制します。
 - 洗濯耐久性に優れ、効果が長続きます。
 - 安全性にも優れています。
- (各種毒性試験や皮膚貼付試験などにより、確認済)
- 吸湿性や風合いは従来品と変わりません。



⑨396-90 給食衣・ダブル型
⑩397-90 (白)・91 (サックス)・92 (ミントグリーン)・93 (ピンク)・94 (クリーム) 給食衣・シングル型

	1号	2号	3号	4号	5号	6号	7号	8号	9号	10号
身長(mm)	110	120	130	140	150	155	160	165以上	—	—
着丈(mm)	60	65	70	75	80	85	90	95	100	105
バスト(mm)	80	85	90	95	100	105	110	115	120	125
肩幅(mm)	36	38	40	42	44	46	48	50	52	54
袖丈(mm)	38	41	44	47	50	52	54	56	58	58
396-90	¥2,500	¥2,500	¥2,500	¥2,600	¥2,600	¥2,600	¥2,700	¥3,000	¥3,300	¥3,600
397-90~94	¥2,300	¥2,300	¥2,300	¥2,500	¥2,500	¥2,5100	¥2,700	¥2,900	¥3,200	¥3,400

⑪394-90 給食衣・後マジックタイプ

	1号	2号	3号	4号	5号	6号	7号	8号	9号	10号
身長(mm)	110	120	130	140	150	155	160	165以上	—	—
着丈(mm)	60	65	70	75	80	85	90	95	100	105
バスト(mm)	86	89	92	95	100	105	110	115	120	125
肩幅(mm)	35	37	40	42	44	46	48	50	52	54
袖丈(mm)	38	41	44	47	50	52	54	56	58	58
394-90	¥2,000	¥2,000	¥2,000	¥2,100	¥2,100	¥2,100	¥2,200	¥2,500	¥2,700	¥2,900



⑫391-90 (給食帽・白) 2枚入 ¥1,100
391-91 (給食帽・サックス) 2枚入 ¥1,100
 サイズ:M52cm・L54cm・LL57cm・3L60cm



⑬392-90 (給食帽・白)
392-91 (給食帽・サックス)
392-92 (給食帽・ミントグリーン)
392-93 (給食帽・ピンク)
392-94 (給食帽・クリーム) 2枚入 ¥1,100 サイズ:フリー



⑭477-90 (三角巾・白) 10枚入 ¥4,000
477-91 (三角巾・サックス) 10枚入 ¥4,000
 サイズ:M(90×64cm)



⑮393-90 (給食袋・白)
393-91 (給食袋・サックス)
393-94 (給食袋・クリーム) 2枚入 ¥1,000
 サイズ:28×34cm

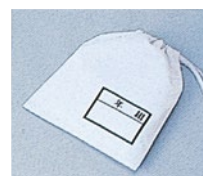

⑯393-92 (給食袋・白) 2枚入 ¥1,100
 サイズ:28×34cm



①310-30 (調理衣) (T/C)
¥4,100
サイズ:S-M-L-LL-3L-4L-5L-6L

②312-30 (調理衣)
¥4,000
サイズ:S-M-L-LL-3L-4L-5L-6L



③320-30 (調理衣)
¥4,000
サイズ:S-M-L-LL-3L-4L-5L-6L

④322-30 (調理衣)
¥3,700
サイズ:S-M-L-LL-3L-4L-5L-6L



⑨430-50 (男子スラックス)
¥4,000
サイズ:70~130cm



⑪800-40 (男子トレパン)
¥3,500
サイズ:8-9-10-11-12-13-14-15-16-17-18号



⑤330-30 (調理衣)
¥3,600
サイズ:S-M-L-LL-3L-4L-5L-6L

⑥332-30 (調理衣)
¥3,400
サイズ:S-M-L-LL-3L-4L-5L



⑦335-30 (調理衣・白)
335-31 (調理衣・サックス)
¥3,700 (T/C)
サイズ:S-M-L-LL-3L-4L-5L

⑧337-30 (調理衣・白)
337-31 (調理衣・サックス)
¥3,600
サイズ:S-M-L-LL-3L-4L-5L



⑩810-40 (女子トレパン・総ゴム)
¥3,500
サイズ:8-9-10-11-12-13-14-15-16-17-18号



⑪800-40 (男子トレパン)
¥3,500
サイズ:8-9-10-11-12-13-14-15-16-17-18号

アクアウィンカー

ポリエステル80% 綿20%

暑い職場に対応し通気性に優れ、
交差汚染対策にも効果的なイージーケア素材

特殊な織り組織と十字断面糸の使用により、洗濯後の収縮を抑えます。

熱がこもりにくく、吸汗・速乾性に優れた、さらっとした着心地の薄手高機能素材です。 ※色を選択してください。

■優れた通気性ゾーニング対応(4色展開)



ホワイト

サックス

ミントグリーン

ピンク

■異物混入防止をサポートする全身安全設計



1 襟元部分 (一体型タイプ)

2 インナーカバー (テーブースナッパー)

3 袖口体毛防止加工袖

4 袖口フライス

5 スラックス・パンツ裏付 ●メッシュ裏地

6 ホッピング (裾口フライス)



Back Style

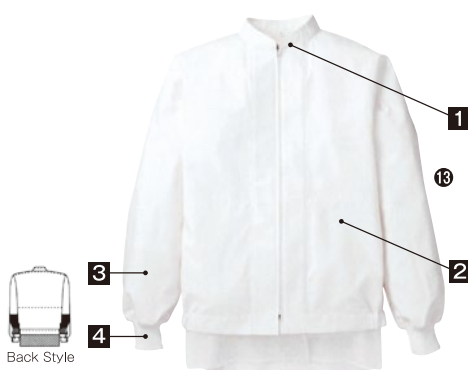

Back Style



Back Style



Back Style

右脇に内ポケット付
脇ゴム
ワンタック

右脇に内ポケット付
脇ゴム
ワンタック

⑭アクアウィンカー スラックス(メンズ)
437-20 (白)・21 (サックス)・22 (ミントグリーン)
¥4,500

	S	M	L	LL	3L	4L	5L
W適用寸法(mm)	66~73	70~77	74~81	79~86	83~90	88~95	93~100
ヒップ(mm)	98	101	104	108	112	116	120
ワタリ(mm)	33	34	35	36	37	38	39
股下(mm)	73	76	78	76	76	76	76

⑮アクアウィンカー パンツ(レディース)
821-20 (白)・21 (サックス)・22 (ミントグリーン)・23 (ピンク)
¥4,200

	S	M	L	LL	3L	4L	5L
W適用寸法(mm)	56~62	60~66	64~70	68~74	74~80	80~86	86~92
ヒップ(mm)	96	100	104	110	116	122	128
ワタリ(mm)	31	32	33	35	36	38	39
股下(mm)	67	70	72	70	70	70	70

⑫アクアウィンカー ジャンパー(男女兼用)
チュニクタイプ(おしりまで)
402-20 (白)・21 (サックス)・22 (ミントグリーン)・23 (ピンク)
¥4,900

	SS	S	M	L	LL	3L	4L	5L
着丈(mm)	66	69	72	75	78	78	78	78
バスト(mm)	100	104	108	112	118	124	130	137
肩幅(mm)	41	43	44	46	48	50	52	54
袖丈(mm)	51	53	55	57	59	59	59	59

※ピンクのSSはありません。 ※5Lは白のみ。

⑬アクアウィンカー ジャンパー(男女兼用)
ブルゾンタイプ(腰まで)
403-20 (白)・21 (サックス)・22 (ミントグリーン)・23 (ピンク)
¥4,900

	SS	S	M	L	LL	3L	4L	5L
着丈(mm)	59	61	63	65	67	67	67	67
バスト(mm)	100	104	108	112	118	124	130	137
肩幅(mm)	41	43	44	46	48	50	52	54
袖丈(mm)	51	53	55	57	59	59	59	59

※ピンクのSSはありません。 ※5Lは白のみ。

男女兼用
内ポケットなし
ウエスト総ゴム(ヒモ入り)
ファスナー開き

⑯アクアウィンカー スラックス(男女兼用)
839-20 (白) ※カラーはありません。
¥4,600

	SS	S	M	L	LL	3L	4L
W適用寸法(mm)	54~62	62~70	70~78	78~86	86~94	94~102	102~110
ヒップ(mm)	96	101	106	111	116	124	132
ワタリ(mm)	32	33	34.5	35.5	37	39	41
股下(mm)	67.5	70	74	78	78	78	78

アクアウィンカー

優れた吸汗・速乾性とドライタッチが特長の長短特殊整経織物

①フード帽子(ケープ付)(1枚入)

484-10(ホワイト)

484-11(サックス)

484-12(ミントグリーン)

484-13(ピンク)

¥2,900

●素材:アクアウィンカー

(ポリエステル80%・綿20%)

●サイズ:頭まわり M(62cm)・L(64cm)

後ろ	面ファスナー留め
ツバ	織芯
顔部分	テクノファイン
前合せ	テーブスナッパー

メガネスリット

顔に密着したニット素材が浮くことなくメガネが着用できます。

マスク掛け機能

帽子を着用した状態でも、衛生的にマスク着用が可能。耐洗濯性に優れた織芯入りです。

底辺ニット

作業中に激しく動くネック部分を違和感なく快適にサポートします。



484-11(サックス)



484-13(ピンク)



484-12(ミントグリーン)



※色とサイズを選択してください。

484-10(ホワイト)

キャンブリック

吸水性と耐久性に優れた綿100%素材

②フード帽子(ケープ付)(1枚入)

484-61(サックス)

484-62(ミントグリーン)

484-63(ピンク)

484-69(ホワイト)

¥3,000

●素材:本体/キャンブリック(綿100%)

付属/ナイロン100%

●サイズ:頭まわり M(65cm)・L(68cm)

後ろ	ゴム入り
ツバ	ポリエチレン芯
顔部分	バイル
前合せ	面ファスナー留め

メガネスリット



マスク掛け機能

帽子を着用した状態でも、衛生的にマスク着用が可能。ポリエチレン芯入り。

ストレッチ素材

動きの激しいネック部分に対応し、違和感を解消。



484-61(サックス)



484-63(ピンク)



484-62(ミントグリーン)



※色とサイズを選択してください。

484-69(ホワイト)



③475-49 2枚入
(丸天帽子・サイドメッシュ付)
¥3,000 サイズ:フリー



④482-33 2枚入
(女子帽子・後ろメッシュ付)
¥3,000
サイズ:フリー(最大65cm)



⑤482-32 2枚入
(女子帽子・6枚ハギメッシュ付)
¥3,600
サイズ:フリー(最大65cm)



⑥484-30 2枚入
(作業帽子・メッシュ付)
¥3,400
サイズ:フリー(最大60cmまで)



⑦ダスカップ 100枚入
NSW 白 ¥1,000
NSB 青 ¥1,000

●フリーサイズ ●材質:不織布 ●男女兼用



ネットバンドキャップ

髪をしっかりガードしながら、コーデイネイトも楽しめる。

⑧ネットバンドキャップ

C-1400 ¥1,700

カラー:オフホワイト・ブルー・グリーン・ベージュ・ピンク・ミントブルー・ライム・レモンイエロー・スカーレット・ネイビー



サーバーキャップ

究極の通気性、耐久撥水性、抗菌性キャップ。

⑨サーバーキャップ

C-2200 ¥1,600

カラー:オフホワイト・レモンイエロー・ライム・ミントブルー・ネイビー・スカーレット



①ワンタッチエプロン

80B-01 M 900×1150mm ¥3,500
80B-02 L 900×1250mm ¥3,900

●材質:表・裏/塩化ビニール 芯/ナイロン100%

●カラー:白・紺

※強力ナイロンフィラメントを芯に両面から2種類の特殊ビニールフィルムを貼り合わせた素材により軽くて丈夫です。

※耐寒性・耐候性・耐薬品製に優れています。

※引裂きに強く、カギ裂きになりません。



②ゴム製胸付エプロン 白

80E-01 M 830×1030mm ¥3,980
80E-02 L 830×1080mm ¥4,280
80E-03 LL 830×1200mm ¥4,380

③ゴム製腰下エプロン 白

80F-01 M 810× 800mm ¥3,880
80F-02 L 810× 800mm ¥3,400
80F-03 LL 810×1000mm ¥4,180

④抗菌ネオフレッシュ前掛 胸付

80A-01 M 総丈 1100×胸幅 900mm
適応身長 160~165cm ¥4,000

80A-02 LL 総丈 1200×胸幅 900mm
適応身長 165~170cm ¥4,000

●材質:ウレタン

●カラー:白・ピンク・ミント

●耐寒性: -40℃

●軽量・防汚・防水・耐油・共ひもです

**マイテックス®
エプロン**

織目の生地に独自の特殊ポリウレタン加工。驚異的な軽さと強さ、優れた防汚性!

※色を選択してください。



⑤E1001-0 ホワイト

⑦E1002-2 グリーン

⑧E1005-1 ブルー

⑤胸当てタイプ/たすき掛けタイプ E-1001

①S 前丈100cm・幅88cm・裾幅100cm ¥3,500
②M 前丈105cm・幅88cm・裾幅102cm ¥3,500
③L 前丈110cm・幅88cm・裾幅104cm ¥3,500
④LL 前丈115cm・幅88cm・裾幅106cm ¥3,500

⑦腰下タイプ E-1002

①M 丈85cm・幅82cm ¥2,600
②L 丈90cm・幅82cm ¥2,600
③LL 丈95cm・幅82cm ¥2,600

⑥胸当てタイプ/首掛けタイプアイレット E-2001

①S 前丈100cm・幅88cm・裾幅100cm ¥3,500
②M 前丈105cm・幅88cm・裾幅102cm ¥3,500
③L 前丈110cm・幅88cm・裾幅104cm ¥3,500
④LL 前丈115cm・幅88cm・裾幅106cm ¥3,500

⑧ミニタイプ/たすき掛けタイプ E-1005

前丈90cm・幅68cm ¥3,200

⑨ミニタイプ/首掛けタイプ E-2005

前丈90cm・幅68cm ¥3,200

⑤⑥⑧⑨カラー:ホワイト・ブルー・グリーン・ベージュ・ピンク・イエロー⑨のみブラックもあります)

⑦カラー:ホワイト・ブルー・グリーン・ベージュ・ピンク・ブラック

**センシア®
エプロン**

防汚性や防カビ性に優れたフッ素ラミネート加工を施した画期的な素材、それがセンシア®です。

※色を選択してください。



⑭E1201-0 ホワイト

⑮E1110-1 ブルー

⑯E1120-4 ピンク

⑰E1100-M オレンジ

※⑭袖付きタイプE-1201

着丈100cm・幅54cm ¥5,100
前:後:センシア(防汚素材)

※⑯後制菌タイプE-1120

着丈105cm・幅56cm ¥3,800
前:センシア(防汚素材) 後:制菌素材
綿35%・ポリエステル65%

※⑮ノースリーブタイプE-1110

着丈100cm・幅54cm ¥3,800
前:後:センシア(防汚素材)

※⑰後メッシュタイプE-1100

着丈105cm・幅56cm ¥3,300
カラー:ホワイト・ブルー・グリーン・イエロー・オレンジ
前:センシア(防汚素材) 後:カラーメッシュ

⑯⑰カラー:ホワイト・ブルー・ピンク

※⑭~⑰は、後ゴムタイプと後ひもタイプがありますのでご指定ください。

**ウルトラドライ
エプロン**

水気を寄せつけない! 超撥水。

※色を選択してください。



⑩E1204-4 ピンク

⑪E1203-7 ブラック

⑫E1004-3 クリーム

⑬E1004-1T ブルー

※⑩袖付きタイプE-1204

着丈100cm・幅55cm ¥3,300
カラー:ホワイト・ブルー・クリーム・ピンク

⑫首掛けタイプE-1004

着丈90cm・幅65cm ¥1,900
カラー:ホワイト・ブルー・クリーム・ブラック

※⑪ノースリーブタイプE-1203

着丈100cm・幅54cm ¥2,900
カラー:ホワイト・ブルー・クリーム・ピンク・ブラック

⑬たすき掛けタイプE-1004-T

着丈90cm・幅65cm ¥1,900
カラー:ホワイト・ブルー・クリーム・ピンク・ブラック

※⑩⑪は、後ゴムタイプと後ひもタイプがありますのでご指定ください。

**i-mesh®
エプロン**

究極の通気性、耐久撥水性、抗菌性。ポリエステル100%のエアースルー&ドライメッシュ!

※色を選択してください。



⑯E5100-22 ライム

⑰E5200-11 ミントブルー

⑳E5200-55T ネイビー

⑯ノースリーブタイプE-5100

着丈94cm・幅54cm ¥3,600

⑰⑱カラー:オフホワイト・

ミントブルー・ライム・レモンイエロー・スカーレット・ピンク・ネイビー

⑰首掛けタイプE-5200

前丈83cm・幅70cm ¥2,800

※⑯は、後ゴムタイプと後ひも

タイプがありますので

ご指定ください。

⑳たすき掛けタイプE-5200-T

前丈83cm・幅70cm ¥2,800

エプロン・フッキングシューズ

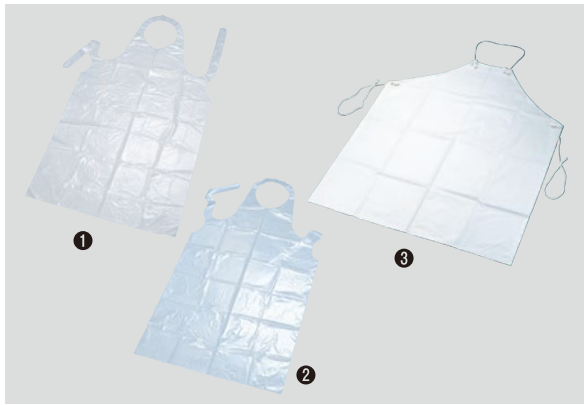

①USポリエロン 50枚入
80G-01 M 700×1350mm ¥4,600
●材質:ポリエチレン、エンボス加工
●厚み:0.04mm

③ビニール前掛 胸付
81B-02 共ひも ¥1,900
幅900×丈1,100mm
●生地:白×黄緑

②エンボス前掛 25枚入
80H-01 大 700×1340mm ¥4,500
●材質:ポリエチレン製
●厚み:0.06mm

④使い捨てカラーエプロン ショート(200枚×5ロール)
81C-03 690×1070mm ¥22,800
材質:ポリエチレン

⑤SUN95ディスポ カバーオール 50枚入

81C-04 M ¥44,800
81C-05 L ¥44,800
81C-06 LL ¥44,800
材質:ホワイト:ポリプロピレン不織布(目付60g/m²)
ブルー:ポリプロピレン不織布(目付50g/m²)
カラー:ホワイト・ブルー
適応サイズ:M/身長≤170cm、胸囲≤100cm
L/身長165~180cm、胸囲≤108cm
LL/身長170~185cm、胸囲≤116cm

滑りにくいNewハイグリップ(軽量タイプ)
—EVA/ラバーの2層底の軽量仕様—



⑥ニューハイグリップ作業靴 H-700N
ホワイト・ブラック・ピンク・ブルー・グリーン
¥5,900/21cm(白・黒のみ)
21.5cm(白・黒のみ)・22cm・22.5cm・23cm・
23.5cm・24cm・24.5cm・25cm・25.5cm・
26cm・26.5cm・27cm・27.5cm・28cm
¥8,100/29cm・30cm・
31cm(白・黒のみ) 標準重量490g/足
甲被:人工皮靴(ウレタン系)
靴底:EVA/合成ゴム 抗菌・防臭加工のインソール

⑦ノサックス厨房靴グリップキング GKW
白・黒 ¥4,400
サイズ 22cm 22.5cm 23cm 23.5cm
24cm 24.5cm 25cm 25.5cm
26cm 26.5cm 27cm 28cm
29cm 30cm
●材質:甲被/人工皮革
(マイクロファイバー人工皮革)
靴底/合成ゴム+EVA
●標準質量:490g(26.0/両足)

⑧シモン厨房靴 SC117
白・黒 ¥4,300
サイズ 21.5cm 22cm 22.5cm
23cm 23.5cm 24cm
24.5cm 25cm 25.5cm
26cm 26.5cm 27cm
28cm 29cm
●材質:甲被/人工皮革
靴底/EVA+ラバー
中敷/EVAカップインソール
(防菌・防カビ加工)
●標準質量:560g(26.0/両足)

⑨アキレスクッキング メイトシューズ(耐油性)
A-CS 白・黒 ¥6,000
サイズ 22cm 22.5cm
23cm 23.5cm
24cm 24.5cm
25cm 25.5cm
26cm 26.5cm
27cm 27.5cm 28cm
特長 ①ノスリップ ②吸盤状 ③防水 ④超軽量 ⑤断冷・断熱



滑りにくい靴底「ハイグリップ」

⑩弘進長靴ゾナG3耐油
白 G3-1 ¥4,650(22.5~28cm)
G3-2 ¥5,000(29cm)
サイズ 22.5cm 23cm 23.5cm
24cm 24.5cm 25cm
25.5cm 26cm 26.5cm
27cm 28cm 29cm
内寸丈255mm
●耐油・耐薬品性に強く、底べり、底はがれの心配もありません。
●抗菌・防カビ。

⑪ハイグリップ長靴 HG-2000N
ホワイト・ブラック
ブルー・グリーン・ピンク
※ブルー・グリーン・ピンクは在庫限りで廃番になります。
後継品はHGC-2000Iになります。
¥6,800/22cm・22.5cm・23cm・23.5cm・24cm・24.5cm
25cm・25.5cm・26cm・26.5cm・27cm・27.5cm(白のみ)・28cm
¥8,200/29cm・30cm(白・黒のみ)
標準高さ300mm 標準重量1400g/足 甲被:PVC/ハイグリップソール
靴底:PVC(動植物油に強い耐油底) 幅:EEE



⑫紳士サンダル(一体成型)
180-M 25cm ¥1,850
180-L 26cm ¥1,950
180-LL 27cm ¥2,050
●カラー:黒・白

⑬婦人サンダル(一体成型)
520-M 23cm ¥1,650
520-L 24cm ¥1,650
●カラー:ピンク・アイボリー

⑭PEシューズカバー 100枚入
TS-B フリー ¥4,600
●材質:ポリエチレン





①クレシアハンドタオル
アルミディスペンサー
CL100 240×130×H60mm ¥5,800
●水や油污れ、熱にも強いアルミ合金製
●狭い場所に取付けできるコンパクトなサイズ
●クレシアハンドタオルが約100枚入りです

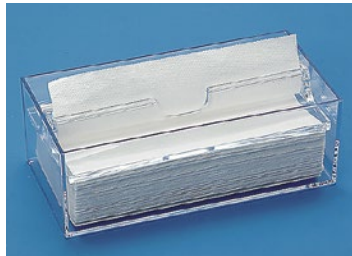

②ペーパータオルケース
PT-01 244×125×H86mm ¥1,150
●材質:スチロール製



③クレシア ハンドタオル
ソフトタイプ200 30束
EF200 230×218mm ¥8,000
平判2ツ折
ロット(200枚×30束)になります。



④エクリュホワイトペーパータオル
レギュラー200枚
(1ケース20束入)
KA200 230×220mm ¥6,280
新聞再生紙100%(国産)
しっかり吸収の丈夫な紙質。



⑤クレシア ハンドタオル
ディスペンサー スリム400
CM400S O4150中判用
244×134×H298mm ¥4,400
●最大セット枚数:400枚
●材質:ABS樹脂
●クレシアハンドタオルが約400枚入りです。



⑥ステン紙タオル
ホルダーL
TL-600 ¥8,800
288×136×H300mm
●材質:ステンレス、ABS樹脂
●重量:約1.4kg
●両面テープ
(30×50mm・4枚入、ねじ付)
●一度に600枚収納可能
●小判・中判の紙タオルに対応



⑦ステン紙タオル
ホルダー
TS-200 ¥6,580
264×135×H135mm
●最大セット枚数:200枚
●材質:ステンレス、ABS樹脂
●重量:約0.8kg



⑧クラフレックス カウンタークロス60枚入
90C-01 610×350mm ¥3,500
●材質:レーヨン100%
※カラー:ホワイト・グリーン・ピンク・ブルー・イエロー
※汚れが落ち易く、乾燥が早いので、衛生的です。
※すぐれた吸水性。 ※洗濯・漂白・殺菌が可能です。
※カラーバリエーションで使い分け可能。
※レーヨン100%なので手にも食品にも安心です。

⑧・⑮ 色を選択してください。



⑨自動手指消毒器 1ℓタイプ
GUD-1000-PHJ
147×101×H268mm ¥11,550
※アルカリ電池単1型4本使用(別売)
※専用ボトルトレイ(GUD-T ¥680)は別売です。



⑩泡石鹸用 GUD-SA ¥800



⑪液状石鹸用 GUD-SE ¥800



⑫アルコール用 GUD-AL ¥940



⑬自動噴射式 手指消毒器
ハンディミスト
HMIⅡ ¥21,000
135×250×H308mm
約1kg(乾電池含む、ボトルは含まず)
※方式:光センサー作動による自動吐出方式
※電源:単二形乾電池×2個付
※薬液、ボトルは付属しません。
●ハンディミスト共通ACアダプター(3V)(別売)



⑭手指消毒用ケアコール
ポンプ付 1ℓ
HMIⅢ ¥2,800
※成分:塩化ベンザルコニウム0.05w/v・
エタノール・グリセリン
●指定医薬部外品 ●保湿剤配合
●エタノール59w/w%
〔「ハンディミストHMIⅡ」にも使用できます〕



⑮カウンタークロス厚手(80枚入)
CCA 610×300mm ¥2,000
●材質:レーヨン70%・ポリエステル30%
※カラー:ホワイト・グリーン・ブルー・ピンク
※吸水性に優れ、乾きが早い不織布クロス。
※カラーバリエーションで使い分け可能。



特殊フィルムがイヤな臭いをしっかりブロック!!

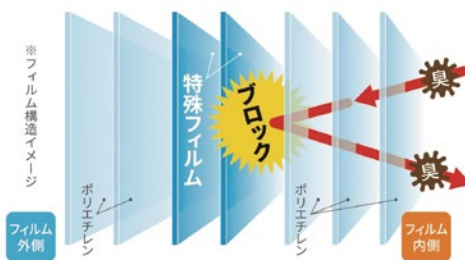

⑯HOALU おむつペール
HO-T 425×305×H720mm ¥31,800
●重量:7.7kg ●容量:58ℓ
※シート1枚付

⑰専用 取り替えロール
HO-R 8m ¥1,600

⑱専用 消臭・抗菌・抗ウイルスシート
HO-S ¥1,800
※効果は約6ヶ月持続します。

消臭機能・抗菌・抗ウイルス機能があるシート付き

消臭 約90%以上減少

■アンモニア(尿臭)/酢酸(排泄臭)/インドール(大便・おなら臭)
■検知管法/ガスクロマトグラフ法 ■ポークン品質評価機構

抗菌 約99%増殖が確認されませんでした

■ノロエンペロウイルス/エンペロウイルス
■ウイルス不活性試験方法
■長崎大学熱帯医学研究所/大阪大学微生物病研究所

抗ウイルス 約99%増殖が確認されませんでした

■抗菌加工製品抗菌性試験方法(JIS 2801-2000)
■(一財)日本食品分析センター



食中毒事故ゼロを目指して
ルミテスター

Smart
ATP+ADP+AMP

ATPふき取り検査 (A3法)

ATP, ADP, AMPについて
ATP(アデノシン三リン酸)は、あらゆる生物がもつエネルギー代謝に必須の物質です。
ADP(アデノシン二リン酸)AMP(アデノシン一リン酸)は、加熱やpH条件、酵素反応等によりATPが変化した物質です。

3ステップで
かんたん衛生検査



アプリと連動で
結果を見える化



クラウド管理で
どこでもアクセス



ATPふき取り検査(A3法)で、
食品製造現場に潜む様々なリスクを見える化、
食中毒事故ゼロを目指します。

ルミテスター Smart について

ルミテスターを使えば、誰でも簡単に
A3法による清浄度検査が行えます。

●ATPふき取り検査 (A3法)

ATPふき取り検査 (A3法)は、ATPだけでなく、ADP、AMPを汚染の指標とします。ATP+ADP+AMPの量を測定し、高感度な清浄度の検査をすることができます。

●ATPふき取り検査 (A3法)の有用性について

ATPふき取り検査 (A3法)は菌だけではなく、菌検査で検出できない食品残渣も検出可能です。食品残渣は微生物の栄養源となる、殺菌・消毒効果を弱める、アレルギー混入の原因となることから、衛生管理において見逃せないリスク要因です。食品残渣には、一般的にATPよりADPやAMPが多いことから、A3法により高いレベルで衛生管理することができます。

●ATPふき取り検査 (A3法)測定原理

ATPふき取り検査 (A3法)ではATPだけでなく、ADP、AMPをATPiに変換し、ルシフェラーゼと反応させます。ATPがルシフェラーゼと反応しAMPIに変化する際の発光量を測定することで、対象のATP+ADP+AMPの量を測定します。

①ルミテスターSmart

別運

- 61234 ルミテスターSmart 本体 ¥99,800 (試薬は付属しません)
 - 60361 ATPふき取り検査用試薬 ルシパックA3 Surface (100回分) ¥24,000
 - 60362 ATPふき取り検査用試薬 ルシパックA3 Surface40 (40回分) ¥12,000 (5ヶ単位での出荷です)
 - 60365 ATPふき取り検査用試薬 ルシパックA3 Water (100回分) ¥24,000
- ※ルシパック保存条件…-2~8℃(凍結不可)で製造日より15ヶ月の品質保持期間です。
未開封でも常温での保管はおやめください。品質保持期間が短くなります。
※ルシパックは、クール便でのお届けになります。
※ルシパック A3 Surfaceは拭き取り検査試薬、ルシパック A3 Waterは水・液体用検査試薬です。
●「ルミテスター」及び「ルシパック」は、キッコーマングループの日本における登録商標です。

強力 飛来昆虫捕獲機 カルミックフライキャッチャーECO



60日
自動回転

見えない昆虫を音もなく強力に捕獲します

衛生的な捕獲から同定まで
有害昆虫管理

1. 虫の生態をもとにした設計で高い捕虫効果
2. 環境に優しいエコ仕様のランプとカートリッジ
3. ワンタッチ交換で操作が簡単なカートリッジとランプ
4. 捕虫面が常に新しい衛生的な巻き取り式カートリッジ
5. 捕虫記録が残り、同定も可能
6. 空間(インテリア)イメージを生かすシンプルなデザイン

- ユニークなカートリッジ
- 常に新しい粘着面
- 60日防除記録が出来る

自動回転でリアルタイムの捕獲内容がわかるカートリッジは、60日ゆっくり回転し、モニタリングできるHACCP対応機能。ロール状の粘着面は全長3.6M、処分・交換のメンテナンスも簡単に衛生的です。



②714-1 フライキャッチャーECO ¥49,000

別運

- 本体サイズ:W480×D181×H382mm
- 本体重量:3.1kg/カートリッジ:3.6g
- 電源:100V±10% 50/60Hz 定格消費電力:40W
- 耐用時間:4,000時間 (6ヶ月に1回交換必要)
- 紫外線ランプ:15W×2本 誘引剤:カートリッジ粘着面に処理
- カートリッジ交換:約60日
- ランプ交換:約180日
- 適正な設置場所:床面から170~220cmの高さ/白又は淡い色の壁面
- 714-2 カートリッジ ¥3,100 共通
- 714-3 ランプ(2本組) ¥6,400 ECO-NX用



デザインオーダー品です

③献立・栄養ホワイトボード 受注生産品

マグネットOK・粉受付・吊具2ヶ・マーカー消し付
W1290 W1,200×H900mm ¥100,000 (目安です)
※色の数、サイズにより価格が変わります

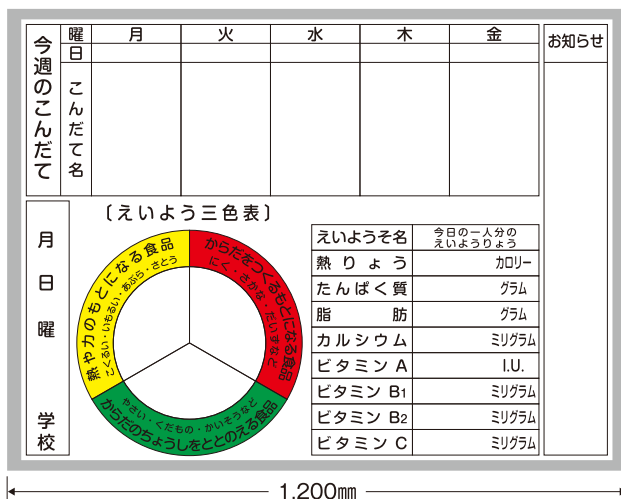

デザインオーダー品です

④給食人員ホワイトボード 受注生産品

マグネットOK・粉受付・吊具2ヶ・マーカー消し付
W6675 W660×H750mm ¥80,000 (目安です)
※色の数、サイズにより価格が変わります

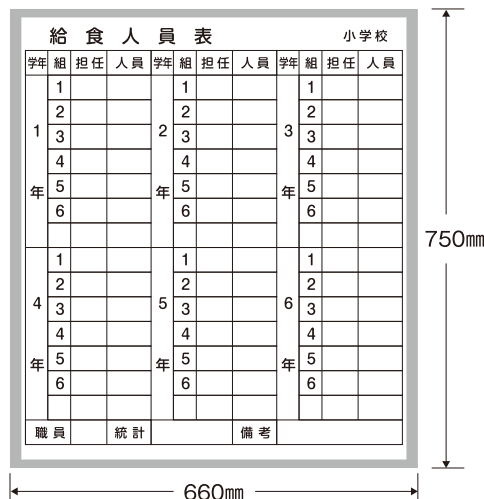

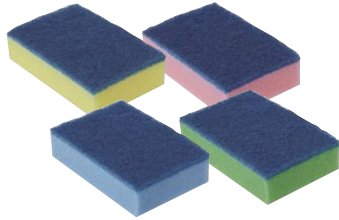

① 3M多用途スポンジ (10個入)

3030 75×115×30mm ¥2,260
3030 L 90×115×30mm ¥3,400

材質:ナイロン不織布(樹脂研磨粒子つき)、
抗菌ウレタン
カラー:キヨロ・ピンク・アオ・ミドリ
●食の安全に着目し、設計された食器、調理器具
などの洗浄用の貼り合わせスポンジたわしです。
●不織布部分は強靱な繊維構造なので、
ちぎれにくく異物混入対策に有効です。
●不織布部分に樹脂研磨粒子が含まれており、
キズをつけにくいのに、汚れを落とします。
●安心のHACCPインターナショナル認証マーク
取得済み製品です。
●S/Lの2サイズ、4カラーで用途分けて使えます。



② がんこたわし異物混入対策用 (10個入)

93J-01 60×125mm ¥3,500

材質:繊維/ナイロン・
研磨粒子/鉱物研磨粒子
異物混入防止色のブルー。
繊維がほつれにくく、型崩れしにくい。

③ スポンジエース (10個入)

93D-01 S 115×75mm ¥2,000

93D-02 L 150×90mm ¥3,050
厨房の食器洗浄から床面の汚れ落としまで
多目的に使える業務用スポンジたわしです。

④ がんこたわし (10個入)

93E-01 140×83×26mm ¥3,750

●色/茶
鍋、金、厨房機器等についたガンコな汚れを
スピーディーに落とします。耐久性に優れ、
ちぎれカスも出ないので、安全で衛生的です。

⑤ ステンレス束子

93A-01 #303 約30g ¥260

93A-03 #305 約50g ¥410

93A-04 #306 約60g ¥500

●材質:ステンレス製



⑥ サンドクリーン(業務用布たわし)

93G-01 細目(緑)長さ 900×巾100mm ¥1,000

93G-02 中目小(赤)長さ 900×巾100mm ¥830

93G-03 中目大(赤)長さ1200×巾100mm ¥980

93G-04 荒目(茶)長さ1200×巾100mm ¥1,180

●材質:綿布・人工研削材
布製で、サビたり、手に刺さったりしないので安全です。
形状自在なので、いろんな形のもが隔々まで洗えます。

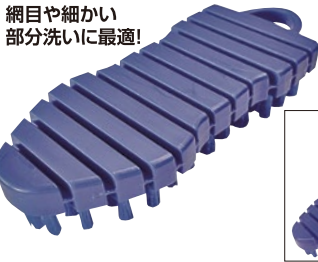

網目や細かい
部分洗いに最適!

⑦ 曲がるブラシⅡ

全長×幅×厚み 重量

KRM-1 161×65×31mm 81g ¥600

●材質:本体、ブラシ/ポリプロピレン
●耐熱温度:100℃
※青いブラシ/天然の食品にはない青色の
材質を使用。
※波形加工/水ハネしにくく、乾きやすい
波形毛先。
※形状に沿って曲がるのでザルなどが
キレイに洗えます。



⑧ Newカラータワシ 大 (8個入)

93I-01 150×100×55mm 87g ¥5,900

材質:ポリプロピレン・ステンレス
カラー:レッド・ブルー・グリーン・イエロー

⑨ Newカラータワシ 小 (10個入)

93I-02 110×90×45mm 32g ¥5,800

材質:ポリプロピレン・ステンレス
カラー:レッド・ブルー・グリーン・イエロー



⑩ Newカラータワシ フック付 大

93FK-01 190×100×55mm ¥780

⑪ Newカラータワシ フック付 小

93FK-02 150×90×45mm ¥580

材質:ポリプロピレン、亜鉛メッキ鉄線
カラー:レッド・ブルー・グリーン・イエロー



⑫ Newカラークリーナー 大 タック付 (10個入)

93H-01 155×80×35mm 19g ¥5,600

材質:ポリエステルフィルム・ポリエステル丸糸・無機系抗菌スポンジ
カラー:レッド・ブルー・グリーン・イエロー

⑬ Newカラークリーナー 小 カラータック付 (10個入)

93H-02 135×65×20mm 10g ¥3,800

材質:ポリエステルフィルム・ポリエステル丸糸・無機系抗菌スポンジ
カラー:レッド・ブルー・グリーン・イエロー



⑭ 3M高耐久ネットスポンジ 薄 (10個入)

9300 160×80×20mm ¥5,000

材質:ネット/ポリエステル、ポリプロピレン
スポンジ/抗菌ポリウレタン
カラー:キヨロ・ピンク・アオ・ミドリ
●安心のHACCPインターナショナル認証マーク
取得済み製品です。



便利な専用ホルダー付ですから、
ブラシは水切れがよく、
常に衛生的です。

⑮ ツメブラシ (ホルダー式)

T-BS ¥600

ブラシ寸法:60×30×25mm
●材質:ABS樹脂



⑯ ヴァイカン ネイルブラシ ハード

VK6440 123×48×38mm ¥1,800

材質:ボディ部/ポリプロピレン・フィラメント/ポリエステル
耐熱温度:120℃ 毛の長さ:17mm
カラー:ホワイト・グリーン・ブルー・レッド・イエロー・オレンジ・
パープル・ピンク

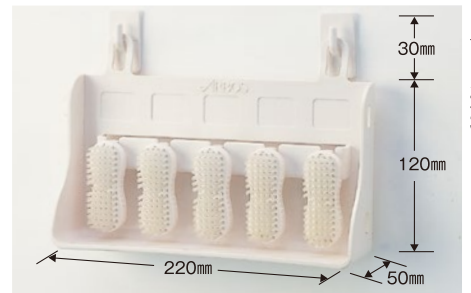

⑰ ハンドブラシ・ボックスセット

A-HBS5 ¥4,200 (ボックス1個とブラシ5個)

材質:ボックス/ABS樹脂
ハンドブラシ/本体 ABS樹脂
ブラシ ポリプロピレン
カラー:グリーン・ホワイト・ピンクより選択

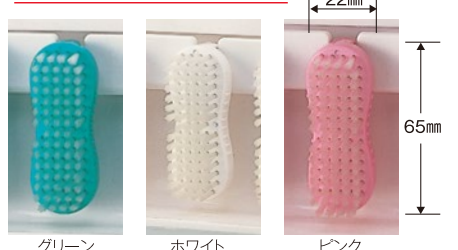

⑱ ハンドブラシ (5個入)

A-HB05 ¥1,580

※ブラシは左の3色からお選びください。



⑰ ヴァイカン ハンドブラシ ハード

VK3890 190×66×60mm 重量250g ¥3,950

材質:ボディ部/ポリプロピレン・フィラメント/ポリエステル
耐熱温度:120℃ 毛の長さ:39mm φ0.50mm
カラー:ホワイト・グリーン・ブルー・レッド・イエロー・オレンジ・
パープル・ピンク



⑱ ヴァイカン ハンドブラシ ソフト

VK3587 170×55×45mm 重量110g ¥2,200

材質:ボディ部/ポリプロピレン・フィラメント/ポリエステル
耐熱温度:120℃ 毛の長さ:25mm φ0.35mm
カラー:ホワイト・グリーン・ブルー・レッド・イエロー

※色を選択してください。



食品添加物アルコール防腐防カビ、酸化防止など安全性の高いアルコールです。

- ① アルサワー**
 A-AS 500ml ¥1,280
 A-AS04 4ℓ ¥6,280
 A-AS17 17ℓ ¥14,980



冷却反応方式で精製した純度の高い、安定した10%次亜塩素酸ナトリウムです。まな板、食器、野菜、果物の除菌に、またフキン、おしぼりの漂白、冷蔵庫の脱臭などに幅広く使用いただけます。

- ② アルボースキレーネ**
 A-K02 2kg ¥1,680
 A-K04 4kg ¥3,400
 A-K20 20kg ¥8,200
 食品添加物 10%次亜塩素酸ナトリウム



まな板、ふきん、調理器具、流し台、三角コーナー、冷蔵庫の持ち手等の除菌、ウイルス除去や食品の品質保持にご使用ください。
 ※非危険物

- ③ ウイルスマッシュ**
 A-VS04 4ℓ ¥5,680
 A-VS20 20ℓ ¥15,880
 食品添加物 エタノール66v/v%



- ④ ハイアルファインエース**
 A-HA04 4kg ¥3,000
 中性洗剤・除菌剤入



すぐれた殺菌、消毒効果と洗浄力で経済的。

- ⑤ アルボース石鹼液 iG-N 無香料**
 A-GN 500g ¥1,170 パウチ
 A-GN01 1kg ¥2,200 パウチ
 A-GN04 4kg ¥7,600
 A-GN18 18kg ¥24,200



- ⑥ アルファインN**
 A-AN18 18kg ¥4,980
 中性洗剤



- ⑦ アルファインT**
 A-AT18 18kg ¥5,380
 中性洗剤



- ⑧ ハイ・アルファインA-P**
 A-AA04 4kg ¥2,400
 A-AA20 20kg ¥10,800
 調理場用天然ヤシ油高級アルコール洗剤

天然ヤシ油が原料ですから、安心して使いたいです。ソフティング剤も入っています。すぐれた洗浄力を発揮します。天然高級アルコール系洗剤です。



- ⑨ オートクリーンA**
 A-OK15 15kg ¥16,100
 A-OK25 25kg ¥22,400
 (液体タイプ) 自動食器洗浄機用洗浄剤

汚れに強く、あらゆる食器洗浄機に使用可能な液体の洗浄剤です。リンおよび界面活性剤を含まない、無泡性の低公害洗浄剤です。また硬水対応でアルミにも使用できます。



- ⑩ マジシーK**
 A-M04 4kg ¥4,820
 A-M18 18kg ¥14,720
 すぐれた洗浄力で、油汚れに強く経済的です。

厨房内のカゴな油汚れ等を、スチームに取り除くハイパワーな洗浄力。持ラド、ネットなどの動物性油脂の汚れには、洗浄力の強いが歴然です。



- ⑪ エンドレスα**
 A-E04 4kg ¥5,730
 A-E20 20kg ¥14,300
 食品現場における機器、設備、床などのハードな油汚れに優れた洗浄効果を発揮します。

レンジやグリルなどに硬く焼き付いた油汚れを強力に落とす。非劇物タイプ。これまでにない洗浄力を発揮します。



- ⑫ スチコンスーパー**
 SC-05 500g ¥1,380
 SC-4 4kg ¥5,820
 スチームコンベクションオープン専用洗浄剤

無リン

スチコンスーパーは、作業者を考慮し、臭いを抑えたムセにくい製品です。スチームコンベクションオープン庫内のしつこい汚れに対し、豊かな泡立ちと強力な洗浄力で、スッキリきれいに洗浄します。



- ⑬ アルボナス**
 A-BN01 1ℓ ¥3,400
 A-BN04 4ℓ ¥10,200
 有効成分:ベンザルコニウム塩化物0.05w/v%
 その他の成分:エタノール・ポリオキシエチレン・リン・他2成分含有

● 水洗い不要の速乾性手指消毒剤
 ● 広範囲の微生物に対して短時間で効力を発揮します。
 ● 3種類の保湿剤配合により使用後に手に潤いを与えるだけでなく、さらさら・すべすべ感も与えます。



- ⑭ ハンドアルサワー**
 A-HAS4 4kg ¥5,980
 食品添加物だけを原料としたアルコール手指消毒剤。



酸素系漂白剤と高級アルコール系活性剤及び無機ヒルダーの効果的な配合により、タンパク質や、脂肪タンパク系の汚れに効果を発揮。また食器のシミや茶シブなどをいやな臭いもなくすはやく漂白します。

- ⑮ アルボース漂白剤**
 AH 4.5kg ¥7,280
 AH-15 15kg (1kg×15袋) ¥17,500
 食器専用酸素系漂白剤

無リン 酸素系



- ⑯ ペガサスクレーパー**
 91D-01 ¥1,950
 幅79×全長240mm



- ⑰ 1斗缶スタンド らくする(スチール製)**
 A-SS18 ¥18,800 ●材質:スチール
 ※1斗缶からの小分け作業が手軽にムダなくできます。



- ⑱ JACスタンド**
 JAC スチール製
 ¥39,800
 洗剤ラック

4kgシリーズ用洗剤ラック。キャスター付で移動も簡単。(4kg製品が6本保管できます。)



- ⑲ ドライイングスタンドX型**
 DS-X 800×445×H810mm ¥14,300
 材質:スチールパイプに粉体塗装
 カラー:白 重量:6.2kg
 ※雑巾30枚掛 ※折りたたみ式



- ⑳ ザ・スプレー**
 91A-01 500cc ¥850
 ※給水ホースが傾けた方向に動くので少ない水でもすいあげます。



- ㉑ ザ・スプレー #1100**
 91A-02 1000cc ¥1,180 目盛付

※色を選択してください。

色分け清掃用品・スウィージー・ブラシ

5つのカラーで洗浄区域を明確に!! FXシリーズ



※色を選択してください。



③FXデッキブラシ
FX-319 幅18cm 重量180g ¥1,260

5色キャップで清掃区域のゾーニングが可能



カラーキャップ (5色付属)
グリーン レッド ブルー イエロー ホワイト

- ①FXハンドル アルミ柄 S
FX-110 全長1380mm 重量390g ¥2,000
- ②FXハンドル アルミ柄 L
FX-120 全長1500mm 重量410g ¥2,200
カラー:G・R・B・Y・W

5色キャップで清掃区域のゾーニングが可能

カラーキャップ (5色付属)



グリーン レッド ブルー イエロー ホワイト

※色を選択してください。



- ④FXモップ替糸
FX-421 24cm 重量260g ¥920
FX-431 24cm 重量300g ¥980
カラー:G・R・B・Y・W

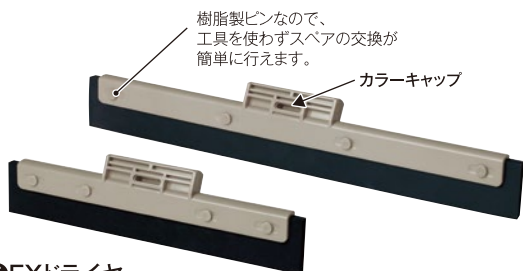

樹脂製ピンなので、
工具を使わずスベアの交換が
簡単に入ります。

カラーキャップ

- ⑤FXドライヤー
FX-D33 33cm 重量145g ¥1,300
FX-D48 48cm 重量205g ¥1,460

FXドライヤー スベアゴム
FX-33S 33cm 重量40g ¥450
FX-48S 48cm 重量50g ¥470



スベアゴム

33cm

48cm



- ⑥ヴァイカン ショートハンドルブラシ
VK4192(ハード)
250×70×60mm 重量200g ¥3,300
材質:ボディ部/ポリプロピレン・フィラメント/ポリエステル
耐熱温度:120℃ 毛の長さ:40mm
ソフト/φ0.35mm ハード/φ0.50mm
カラー:(4192)ホワイト・グリーン・ブルー・レッド・イエロー・
オレンジ・パープル・ピンク



- ⑦ヴァイカン ロングハンドルブラシ
VK4186(ハード)
400×70×60mm 重量235g ¥3,950
材質:ボディ部/ポリプロピレン・フィラメント/ポリエステル
耐熱温度:120℃ 毛の長さ:36mm
ソフト/φ0.35mm ハード/φ0.50mm
カラー:(4186)ホワイト・グリーン・ブルー・レッド・イエロー・
オレンジ・パープル・ピンク

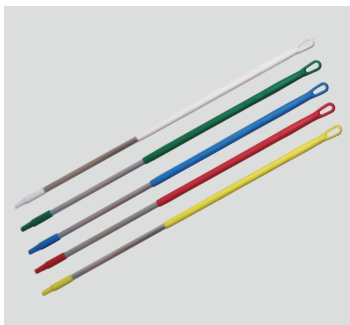

- ⑧ヴァイカン ハンドル
VK2935 重量500g ¥5,750
材質アルミニウム
全長1,300mm 耐熱温度:100℃
カラー:ホワイト・グリーン・ブルー・レッド・
イエロー・オレンジ・パープル・ピンク



- ⑨ヴァイカン
ウルトラハイジニックハンドル
VK2966 全長 650mm ¥4,300
VK2968 全長1000mm ¥4,950
VK2960 全長1300mm ¥6,500
VK2962 全長1500mm ¥7,150
カラー:ホワイト・グリーン・ブルー・レッド・イエロー

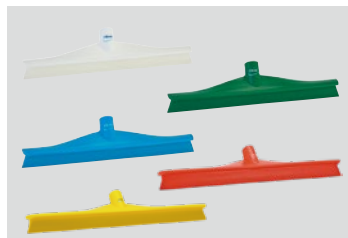

- ⑩ヴァイカン スウィージー (ハンドル別売)
VK7140 400mm ¥8,600
400×39mm 重量250g 耐熱温度:120℃
VK7150 500mm ¥9,700
500×39mm 重量300g 耐熱温度:120℃
材質:ボディ部一体成型/ポリプロピレン・
ゴム/特殊ゴム
カラー:(7140)ホワイト・グリーン・ブルー・レッド・
イエロー・オレンジ・パープル・ピンク
(7150)ホワイト・グリーン・ブルー・レッド・イエロー



- ⑪ヴァイカン ハンドスウィージー
VK77515 ¥2,650
250×47×220mm 重量210g 耐熱温度:100℃
VK77715 ¥2,200
交換用ラバー (VK77515専用)
VK7125 ¥4,600
245×39×210mm 重量210g 耐熱温度:120℃
材質:ボディ部/ポリプロピレン・ゴム/特殊ゴム
カラー:(77515)ホワイト
(7125)ホワイト・グリーン・ブルー・レッド・
イエロー・オレンジ・パープル・ピンク



- ⑫ヴァイカン コンパクトデッキブラシ
VK7042 60×220×高さ120mm ¥3,400
毛の長さ:38mm (ハンドル別売り)
線径:0.50mm
質量:322g
材質:ボディ部/ポリプロピレン・
フィラメント/ポリエステル
カラー:ホワイト・グリーン・ブルー・レッド・イエロー

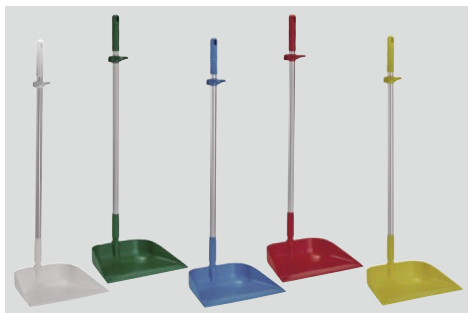

- ⑬ヴァイカン スタンドダストパン
VK5662 230×330×全880mm ¥5,300
耐熱温度:100℃
質量:482g
材質:ボディ部/ポリプロピレン・
パイプ/アルミニウム
カラー:ホワイト・グリーン・ブルー・レッド・イエロー



- ⑭ヴァイカン フロアブルーム
ソフト (ハンドル別売)
VK3104 235×35×175mm ¥3,100
毛の長さ:80mm
カラー:ホワイト・グリーン・ブルー・レッド・イエロー

リバマット クリーンなスペース作りに活躍

防塵、除菌(抗菌剤入り)効果が際立つ剥離タイプの粘着フロアマット。



《特長》

- 最後の一枚まで使用できて経済的。
積層タイプだから最後まで粘着力が変わらず、除菌効果が持続します。
- 設置や取りはずしが簡単。
マットの裏面には、所定の位置に置くだけで、床に全面接着する工夫が施されています。
- 焼却できるので清潔、無公害。
汚れを付着させたシートは、そのまま完全焼却でき、煙や悪臭の発生、空気汚染の心配がありません。

主な用途

病院、食品工場、給食センター、化学薬品工場等

①リバマット(運賃実費)

	積層	入数	セット価格
LG30-1	600×900mm 30層	6セット入	¥69,000
LG30-2	600×1200mm 30層	6セット入	¥78,000
LG60-1	600×900mm 60層	4セット入	¥72,800
LG60-2	600×1200mm 60層	4セット入	¥82,000

●カラーグリーン

※弱粘着、強粘着タイプどちらかお選びください。

※1セットでの出荷は出来ません。入数での出荷となります。

②ゴムフレーム

	入数	価格
LM70-1	700×1000mm 1枚	¥13,000
LM70-2	700×1300mm 1枚	¥15,000

●材質:特殊合成ゴム

※フレームのみの発送は別途送料を申し受けます。

●汚れたら取り換えられて衛生的。

積層タイプだから、汚れたシートをはがすだけで、次の新しい粘着面が得られます。

●台車の通過を妨げません。

極薄・特殊粘着シートを採用し、フレーム厚も薄くしてあるので、床面との段差が少なく、台車通過時の振動感がほとんどありません。

下駄箱用スノコ

強度があり、素足にも安心なスノコ。

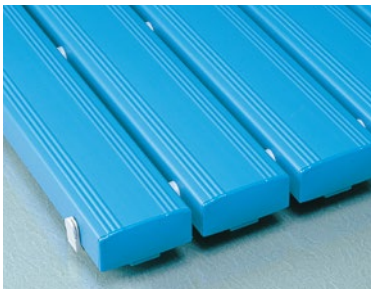

抗菌
防炎
E0970391

③抗菌安全スノコ

MR-312	400×900mm	¥8,800
MR-315	400×1800mm	¥17,800

材質:本体/硬質塩化ビニール
カバー/ポリエチレン(再生樹脂)
厚さ:48mm
重量:1㎡に付約8.6kg
カラー:青

④吸水スポンジモップ

E-2	¥2,400
-----	--------

納品時 幅 厚み 長さ 重量
約94~132cm 約280×70×970mm 約700g

E-2S スペア ¥940
材質:スポンジ/PVA、
スチール本体/アルミ、スチール、ポリプロピレン
スポンジが押すだけで外れ交換も簡単。
絞りも力を入れずスムーズ。

⑤デッキブラシ

T-B132	全長1,320mm	¥1,800
T-B132S	スペア173mm	¥800

⑦ドライヤー

T-D033	33cm	全長1,385mm	¥1,650
T-D040	40cm	全長1,385mm	¥1,700
T-D048	48cm	全長1,385mm	¥1,750
T-DS33	スペア33cm	全長33cm	¥450
T-DS40	スペア40cm	全長40cm	¥510
T-DS48	スペア48cm	全長48cm	¥570

⑥ナイロンデッキブラシ(竹柄)

T-NB2	2号 全長1120mm	グリーン	¥1,350
-------	-------------	------	--------

⑨ダンディスプリング
(パイプ柄)

T-CL320	24cm	240×1,245mm	¥1,200
---------	------	-------------	--------



⑧スクイジー

スノコ	スペア		
PLS-30 30cm	¥4,400	PLS-30S	¥1,200
PLS-35 35cm	¥4,500	PLS-35S	¥1,300
PLS-40 40cm	¥5,000	PLS-40S	¥1,400
PLS-45 45cm	¥5,100	PLS-45S	¥1,500

材質:本体/ステンレス

⑩ハイブラモップ
(糸無)

T-CL322	24cm	240×1,290mm	¥1,400
---------	------	-------------	--------



⑪糸ラグ(茶パック)業務用モップ替糸

T-CL361	24cm 187g	¥530
T-CL362	24cm 240g	¥640
T-CL363	24cm 260g	¥700

※⑩・⑪共に利用できます。



⑫モップハンガー

T-RC12	RC型(12本掛)	894×486×H1392mm	¥39,200
--------	-----------	-----------------	---------

※スチールメラミン焼付塗装
※重量:12.5kg

運賃別途

太い柄も細い柄も、
さっと吊りさげるモップハンガー



キャスター付で移動も
簡単です。
内2つはストッパー付です。

⑬自在ホーキ

T-HF30P	30cmパイプ柄	全長1,340mm	¥1,100
T-HF30W	30cm木柄	全長1,310mm	¥1,100
T-HF45P	45cmパイプ柄	全長1,340mm	¥1,400
T-HF45W	45cm木柄	全長1,310mm	¥1,500
T-HF60P	60cmパイプ柄	全長1,340mm	¥2,300
T-HF60W	60cm木柄	全長1,310mm	¥2,400
T-HFS30	スペア30cm		¥550
T-HFS45	スペア45cm		¥850
T-HFS60	スペア60cm		¥1,600

⑭MMアレンホーキ

T-HA1	短柄	750mm	¥900
T-HA2	長柄	1,250mm	¥1,450

毛:アレンファイバー

⑮チルトロー

AZ-1	¥2,900
------	--------

260×210×H820mm



①MM文化チリトリ
T-DP463 ¥2,950
295×320×H685mm



②MM三つ手チリトリ
T-DP467 ¥2,000
322×310×H475mm



③MM鉄道チリトリ
T-DP469 ¥4,000
306×337×H545mm



④モップ絞り器B型 (ハンドル付)
T-CE44B 475×370×H280mm
¥6,900



⑤モップ絞り器C型 (ステップ付)
T-CE44C 345×470×H280mm
¥6,500



⑥乾湿両用集じん機 ブラシセット (丸ブラシ付)
AVC1150 ¥24,800
集じん容量:乾燥15ℓ、液体12ℓ
質量:6.5kg サイズ:長さ345×幅350×高さ435mm
吸込仕事率:280W 電源:単相100V
電流:12A 電源コード:5m

乾湿両用集じん機
ブラシセット (丸ブラシ付)
パワフルな吸引力!



⑦乾湿両用集じん機 ブラシセット (丸ブラシ付)
AVC1250 ¥31,500
集じん容量:乾燥21ℓ、液体18ℓ
質量:7.0kg サイズ:長さ345×幅350×高さ505mm
吸込仕事率:280W 電源:単相100V
電流:12A 電源コード:5m



⑧業務用小型ドライバキューム極HOTEL
MC-H100 310×320×H320mm ¥37,850
質量:4.3kg (本体のみ) 電源:単相100V 50/60Hz
消費電力:最大/1,200W、最少/1,000W 運転音:最大/65dB、最少/55dB
集塵容量:紙バッグ5ℓ
強・弱無段階パワーセレクト:真空圧最大/1,950mmAq、最小/1,750mmAq
アンペア:最大/12A、最小/10A 電源コード:長さ約8m
付属品:フロアノズルN、ホースアッセンブリー、紙バッグ用リング、伸縮延長管、スキマノズル、丸ブラシ、紙バッグ×3、断線防止フック、断線防止ゴム紐、断線防止ショートケーブル
●コンパクト・軽量設計で複雑な室内空間のお掃除もラクラク。
●通常〜強で強力バキューム。隣室へ配慮が必要な場合は弱にて静音にできます。



⑨ケルヒャー 業務用 冷水高圧洗浄機
HD4/8-P ¥127,000



ホースフック

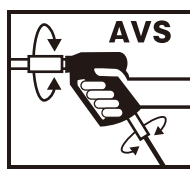

高圧ホース
ねじれ防止システム



ラバーバンド



ランス固定ホルダー



ケルヒャー独自のパワーノズル従来品と比較して
プラス約**40%**の衝撃圧力

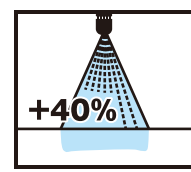

+40%

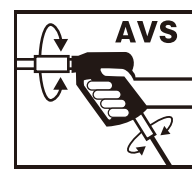

高圧ホース
ねじれ防止システム

扱いやすいダイレクトコネクター

トリガーガンにダイレクトコネクターを取付けることで、至近距離の洗浄も簡単に行えます。狭いスペースで使用の際にとっても便利です。



⑩ケルヒャー 業務用 冷水高圧洗浄機
HD4/8-C ¥175,000

品番	高圧ホース(m)	動力(V)	吐出水量(L/h)	吐出圧力(MPa)	最高給水温度(°C)	モーター入力/出力(kw)	電源コード(m)	水道ホース(m)	質量(kg)	寸法 長さ×幅×高さ(mm)
HD 4/8 P	10	単相100	400	8	60	1.4/0.9	5	6	20.5	351×312×904 ※1)
HD 4/8 C	10	単相100	400	8	60	1.4/1.0	5	6	23.7	380×360×930 ※1)

※1) 高さはハンドル最大引き上げ時/収納時は620mm

グリーン購入法対象商品
環境にやさしくさらに使いやすく



①ポリペール

品番	容量	本体	フタ	価格
P18E	18ℓ	#18柄ツキ本体	—	¥2,620
P18F	—	#18フタ	—	¥1,000
P22E	22ℓ	#22柄ツキ本体	—	¥3,360
P22FK	—	#22カサネフタ	—	¥1,120
P35E	35ℓ	#35柄ツキ本体	—	¥4,850
P35	35ℓ	#35本体	—	¥4,680
P35FK	—	#35カサネフタ	—	¥1,470
P35FT	—	#35トッペフタ	—	¥1,470
P45N	45ℓ	#45本体	—	¥5,240
P45F	—	#45フタ	—	¥1,570
P70	70ℓ	#70本体	—	¥9,330
P705F	—	#70フタ	—	¥2,240
P903	90ℓ	#90本体	—	¥12,110
P903F	—	#90フタ	—	¥2,620
P120	120ℓ	#120本体	—	¥15,850
P120F	—	#120フタ	—	¥4,490

※カラー:ブルー

センサーで開閉



⑥センサー式ダストボックス 42ℓ
SDB-042S 317×268×H590mm ¥13,800
●材質:蓋部/樹脂、本体/ステンレス
●単三形アルカリ電池×4本要(別売)



⑦ユニードプッシュ&ペダル
UPP-45 45ℓ 265×455×H555mm ¥4,050
UPP-20 20ℓ 200×355×H450mm ¥2,950
●カラー:白・黒・ブラウン



④エコペール丸

EM-45	本体	465×435×H560mm	45ℓ	¥2,600
EM-70	本体	565×540×H600mm	70ℓ	¥4,500
EM-90	本体	565×540×H730mm	90ℓ	¥5,300
EM-45F	蓋	—	—	¥1,100
EM-70F	蓋(EM-70-90兼用)	—	—	¥1,500

●材質:ポリプロピレン ●カラー:グレー
●再生プラスチック71~75%以上使用。 ●袋止め付

⑤エコペール角

EC-35	本体	425×285×H585mm	36ℓ	¥2,560
EC-35F	蓋	—	—	¥800
EC-45	本体	460×310×H605mm	46ℓ	¥3,100
EC-45F	蓋	—	—	¥980
EC-60	本体	495×355×H625mm	62ℓ	¥4,200
EC-60F	蓋	—	—	¥1,040
EC-70	本体	525×375×H655mm	75ℓ	¥5,180
EC-70F	蓋	—	—	¥1,950
EC-90	本体	575×405×H685mm	95ℓ	¥6,760
EC-90F	蓋	—	—	¥2,100
EC-120	本体	615×440×H775mm	128ℓ	¥8,490
EC-120F	蓋	—	—	¥2,500

●材質:ポリプロピレン ●カラー:グレー
●再生プラスチック70%以上使用。 ●袋止め付



⑧セバスリムペダル

TSP-15	15型	330×195×H435mm	15ℓ	¥2,750
TSP-20	20型	340×240×H460mm	19.7ℓ	¥2,900
TSP-25	25型	380×220×H545mm	26ℓ	¥3,300
TSP-30	30型	415×250×H500mm	30ℓ	¥3,300
TSP-45	45型	445×285×H585mm	47ℓ	¥4,000
TSP-60	60型	480×325×H650mm	60ℓ	¥6,340

※15・25のみ超スリムペダル



⑨ペダルボックス
PB-03 3ℓ φ168×H250mm ¥3,600
PB-05 5ℓ φ205×H290mm ¥5,200
PB-12 12ℓ φ250×H395mm ¥7,500
PB-20 20ℓ φ290×H445mm ¥10,200
●材質:ステンレス
※中容器付



⑩丸型キャリー

品番	内寸	価格
MK280	φ280×H60mm	¥10,800
MK320	φ320×H60mm	¥18,000
MK340	φ340×H60mm	¥18,000
MK370	φ370×H60mm	¥18,500
MK405	φ405×H60mm	¥19,000
MK440	φ440×H60mm	¥19,500
MK470	φ470×H60mm	¥20,000
MK500	φ500×H60mm	¥21,000
MK530	φ530×H60mm	¥22,000
MK560	φ560×H60mm	¥22,500
MK620	φ620×H60mm	¥23,000

●キャスト:ナイロン製φ75mm
4輪自在(2輪ストッパー付)
●耐荷重:約120kg
※マークの商品は材質がSUS442になります。

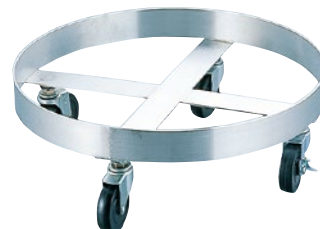

⑪18-8キャベジカンドーリー

KD-01	小	¥60,000
内寸	394×50全高160mm	
セキスイペール	45ℓまで置けます	ストッパー2ヶ付
KD-02	大	¥66,000
内寸	454×50全高160mm	
セキスイペール	90ℓまで置けます	ストッパー2ヶ付
KD-03	特大	¥79,200
内寸	494×50全高160mm	
セキスイペール	120ℓまで置けます	ストッパー2ヶ付



⑫残菜運搬車

TCP-48 φ480×900mm ¥100,000



※型番がフレームの内寸となっております。隙間がなるべくできないようにサイズをお選びください。
※移動の際は上部に載せたタンク・容器をしっかり支え、段差等による転倒には充分にご注意ください。
※容器を載せる場合はキャリーの中心に置くようにしてください。

別運



① プルトコンテナ
 BC-2620 75.7ℓ 本体 ¥12,000 BC-2632 121.1ℓ 本体 ¥16,000
 BC-2619 75.7ℓ用 フタ ¥4,500 BC-2631 121.1ℓ用 フタ ¥5,500
 BC-2640 兼用ドローリ ¥25,000
 ●材質:ポリエチレン
 ※カラー:BC-2620・2619/ホワイト・イエロー・グレー
 BC-2632・2631/ホワイト・イエロー・グレー・レッド



② 厨房用キャスターペール (排水栓付)
 KP-45 45ℓ 505×305×H595mm ¥8,800
 KP-70 70ℓ 570×350×H695mm ¥10,800
 ●材質:本体/蓋/ポリプロピレン 台座/ポリアセタール
 排水栓/ポリエチレン キャスター/ステンレス・エラストマー
 ※カラー:グレー・ブルー・ダークグレー
 ※キャスター径:φ50mm×4 自在(2個ストッパー付)
 ※底部に排水栓が付いていますので、水が溜まった場合でも、ひっくり返さずに排水できます。



プロも納得の高機能で、快適な調理環境を支援します。

※色を選択してください。



③ 厨房ペールキャスター付
 CK-45 45ℓ 508×313×H623mm ¥11,800 ※カラー:ブルー・グレー・グリーン・レッド・イエロー・ナチュラル
 CK-70 70ℓ 572×356×H704mm ¥14,300 ※フタを本体に掛けておけます。
 ●材質:本体/ポリプロピレン キャスター/エラストマー ※扱いやすい丸い取手です。
 ●キャスター:φ50mm(2個ストッパー付)

④ ダストカート 大 キャスター付
 T-DSC 660×670×H905mm ¥31,000
 ●容量:236ℓ
 ●材質:本体/スチールクロームメッキパイプ袋/ナイロン キャスター/φ75mm
 ※本体折りたたみ式

蓋の軽量化により開閉がしやすい大型集積保管庫。

350ℓ ゴミの入った45ℓポリ袋が約7個入ります。

500ℓ ゴミの入った45ℓポリ袋が約11個入ります。

800ℓ ゴミの入った45ℓポリ袋が約17個入ります。



350キャスター付



500キャスター付



名入れや
分別に便利な
表示プレート

前2輪は
ストッパー付
キャスター

800キャスター付

汚れてもお掃除簡単

容器内底面はフラットなので、お手入れしやすい形状です。



排水口付

水洗いがしやすく、いつも清潔にお使いいただけます。



本体固定穴付 (本体底面下部)

風が強いときはロープなどでしっかりと固定できます。



カギ穴付

勝手に蓋を開けられる心配がなく、防犯対策にも最適。



軽量スライド式蓋

軽い力で開閉できるので、女性でも扱いやすい仕様です。



⑤ ワイドペールST

	容量	サイズ	重量	
WP800STC	キャスター付	800ℓ 1,475×750×1,145mm	37.1kg	¥115,000
WP800ST	キャスター無	800ℓ 1,475×750×1,065mm	35.5kg	¥110,000
WP500STC	キャスター付	500ℓ 975×750×1,145mm	24.5kg	¥90,000
WP500ST	キャスター無	500ℓ 975×750×1,065mm	22.9kg	¥85,000

	容量	サイズ	重量	
WP350STC	キャスター付	350ℓ 705×750×1,145mm	21.4kg	¥70,000
WP350ST	キャスター無	350ℓ 705×750×1,065mm	19.8kg	¥65,000

●材質:ポリエチレン 本体固定穴付
 ※キャスター径φ75mm×4 自在(2個ストッパー付) ●キャスター付の場合

㊦ オオイ金属株式会社

〒614-8264 京都府八幡市岩田南野10番地
TEL (075)982-7749 (代)
FAX (075)982-3981
E-mail : ooi@ooi-mtl.co.jp
URL <http://www.ooi-mtl.co.jp>

SUSTAINABLE DEVELOPMENT GOALS



営業品目

■ 商標 ㊦ 印 厨房器具

業務用厨房器具及び学校給食・病院給食用器具製造販売
並びに付帯消耗備品全般

■ 商標 ㊦ 印 家庭用品

家庭用金物及びアウトドア関連商品製造販売

■ 受託加工

ドローイングプレス・特殊スピニング加工及び鋳金・
熔接加工(アルミニウム、ステンレス)・アルマイト加工・
フッ素加工等全般

● 販売代理店

※デザイン、仕様は予告なく変更することがありますのでご了承下さい。

定価 1,200円